

Inhaltsverzeichnis **Schiebeanlagen**

Da Schiebeanlagen an Holz-Alu- oder an Kunststoff-Alu-Türen im Wesentlichen den Einbausituationen an Kunststofftüren ohne Trittschutz entsprechen, werden diese bei den Empfehlungen nicht extra aufgeführt.

Zusatzausstattungen ST4

Seite 35 bis 42

Zusatzausstattungen ST4

Farbauswahl siehe **Farbkarte** (Kataloganfang) - Gewebeauswahl siehe Register **Gewebe | Profile**

1. Bürstendichtungen (siehe auch Register Montagehilfsmittel)

Bei der Montage der Schiebeanlagen gibt es gelegentlich Unebenheiten oder Versätze an der Tür. Um diese Spalte abzudecken bietet das Neher-System Bürstendichtungen mit verschiedenen Bürstenlängen an. Die angegebene **Bürstenlänge (L)** beschreibt die Gesamthöhe der Bürste inkl. Bürstenfuß in mm. Durch das Einschieben der Bürste in den Bürstenkanal ist die sichtbare Bürstenhöhe um ca. 2,5 mm geringer.

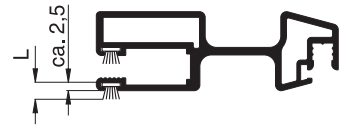

PP-Bürstendichtung mit schmalem Fuß

Verfügbare Längen: 3 mm, 4 mm, 5 mm, 6 mm, 7 mm, 8 mm, 9 mm, 10 mm, 11 mm, 12 mm, 13,5 mm, 15 mm, 20 mm, 25 mm



PP-Bürstendichtung mit Steppfaden

Für den schmalen Fuß (4,8 mm) stehen Bürstendichtungen mit einem zusätzlichen Steppfaden in den Längen 15 mm, 20 mm, 25 mm und 30 mm zur Verfügung. Diese haben den Vorteil, dass die Bürstendichtung besser steht und nicht „auseinanderfällt“.

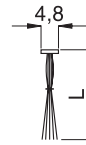

PP-Bürstendichtung selbstklebend mit breitem Fuß

Zur Abdichtung bei der Montage kann auch eine selbstklebende Bürstendichtung eingesetzt werden. Verfügbare Längen: 5 mm, 8 mm, 11 mm, 15 mm

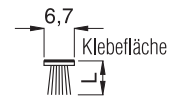

2. Laufschiene

Bei seitlich offenen Schiebeanlagen kann die Laufschiene auf Wunsch separat angegeben werden.

Im Standard beträgt sie:
2 x Bestellmaß Breite + 10 mm

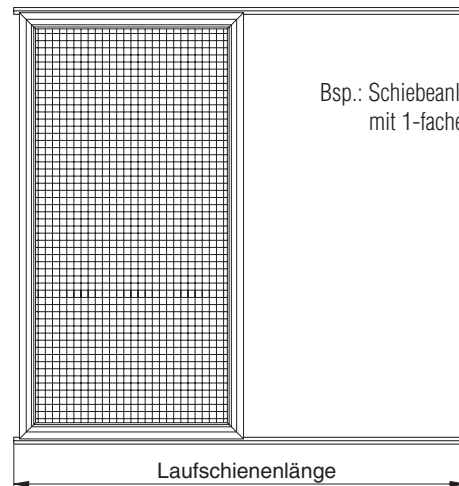

Bsp.: Schiebeanlage 1-flügelig mit 1-facher Laufschiene

3. geteilte Laufschiene

Für einen einfacheren Transport können die horizontalen Laufschieneprofile geteilt werden. Im Standard erfolgt die Teilung mittig. Auf Wunsch ist auch eine außermittige Teilung möglich (Maß von links außen angeben).

Bei den Laufschieneprofilen 10 48 08, 10 48 10, 10 48 20, 10 48 21, 10 49 20, 10 49 21 und 10 49 31) wird je ein Laufschieneverbinder mitgeliefert.

4. untere Laufschiene in silber eloxiert

Auf Wunsch kann die untere Laufschiene in eloxiert (E6/EV1 matt) ausgeführt werden.

Zusatzausstattungen ST4

4. Montagebohrungen

Im Standard werden sämtliche Montagerahmen und Zusatzprofile ohne Montagebohrungen ausgeliefert.

Auf Wunsch sind bei folgenden Profilen Montagebohrungen von vorne oder seitlich möglich (bei Bestellung angeben).

Dabei wird das angegebene Montagematerial mitgeliefert.

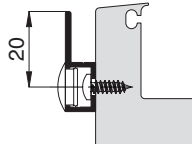
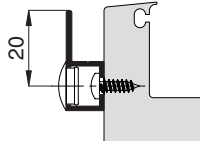
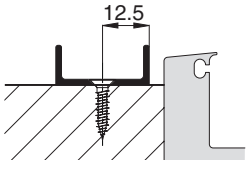
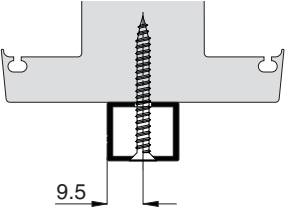
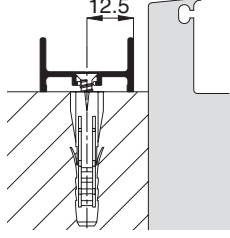
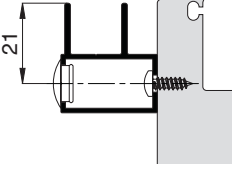
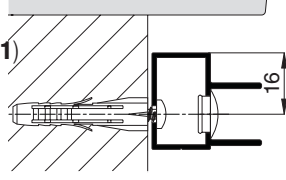
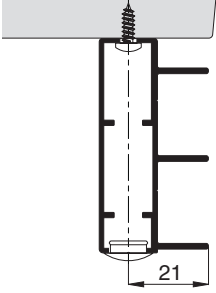
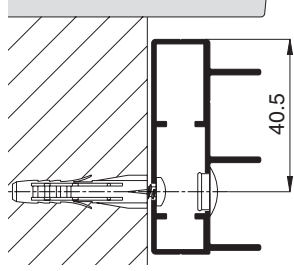
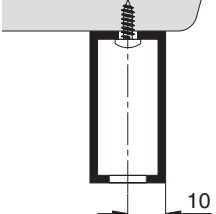
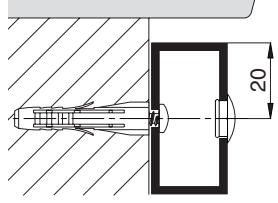
Montagebohrung von vorne ↑ Ansicht außen ↑	Montagebohrung seitlich ↑ Ansicht außen ↑
10 48 08 RK 3,5 x 13 mm (15 03 35.13.TX) Abdeckkappe (14 23 91) 	
10 48 10 RK 3,5 x 13 mm (15 03 35.13.TX) Abdeckkappe (14 23 91) 	10 49 19 SK 3,5 x 16 mm (15 08 35.16.TX) 
10 35 22 SK 3,9 x 38 mm (15 04 39.38.TX) Abdeckklebescheibe (14 23 81) 	10 49 20 (bei ST4/18 Profil 10 48 20) SK 3,5 x 40 mm (15 07 35.40.TX) Universalfunktionsdübel (15 50 06.35) 
10 49 21 (bei ST4/18 und ST4/19 Profil 10 48 21) RK 3,5 x 13 mm (15 03 35.13.TX) Abdeckkappe (14 23 91) 	10 49 21 (bei ST4/18 und ST4/19 Profil 10 48 21) RK 3,9 x 38 mm (15 03 39.38.TX) Universalfunktionsdübel (15 50 06.35) Abdeckkappe (14 23 91) 
10 49 31 RK 3,5 x 13 mm (15 03 35.13.TX) Abdeckkappe (14 23 91) 	10 49 31 RK 3,9 x 38 mm (15 03 39.38.TX) Universalfunktionsdübel (15 50 06.35) Abdeckkappe (14 23 91) 
10 95 42 (Zusatzrahmen, Seite 41) RK 3,5 x 13 mm (15 03 35.13.TX) Abdeckklebescheibe (14 23 81) 	10 95 42 (Zusatzrahmen, Seite 41) RK 3,9 x 38 mm (15 03 39.38.TX) Universalfunktionsdübel (15 50 06.35) Abdeckkappe (14 23 91) 

Montagebohrungen für **Profil 10 48 20** und **10 48 21**, siehe Zusatzausstattungen Seite 16.



Es muss beim Aufmaß geprüft werden, ob sich das Montagematerial für den jeweiligen Einbaufall eignet.

Zusatzausstattungen ST4

5. flache untere Laufschiene

Auf Wunsch können die Varianten mit der Laufschiene 10 49 20  mit der Laufschiene 10 49 19  in silbergrau eloxiert (E6/ EV1) ausgestattet werden.

Auf Wunsch kann die Laufschiene 10 49 19 mit einem selbstklebenden Montageklebeband geliefert werden (dann immer ohne Montagebohrungen).

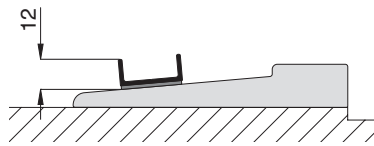

10 49 19 geklebt

Achtung: Auf geeigneten Untergrund achten.

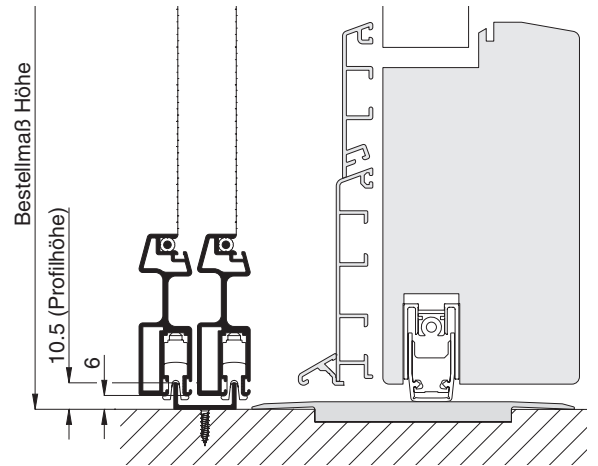

10 49 19 geschraubt

6. Laufschieneentwässerung

Bei allen Schiebeanlagen mit Rahmen ist im **Standard** ● eine Entwässerung der unteren Laufschiene integriert.

Auf Wunsch können auch seitlich offene Schiebeanlagen mit einer Entwässerung ausgestattet werden (bei Bestellung angeben).

Des Weiteren kann auf Wunsch die Entwässerungsrichtung geändert ○ oder bei Schiebeanlagen mit Rahmen auf die Entwässerung verzichtet werden (bei Bestellung angeben).

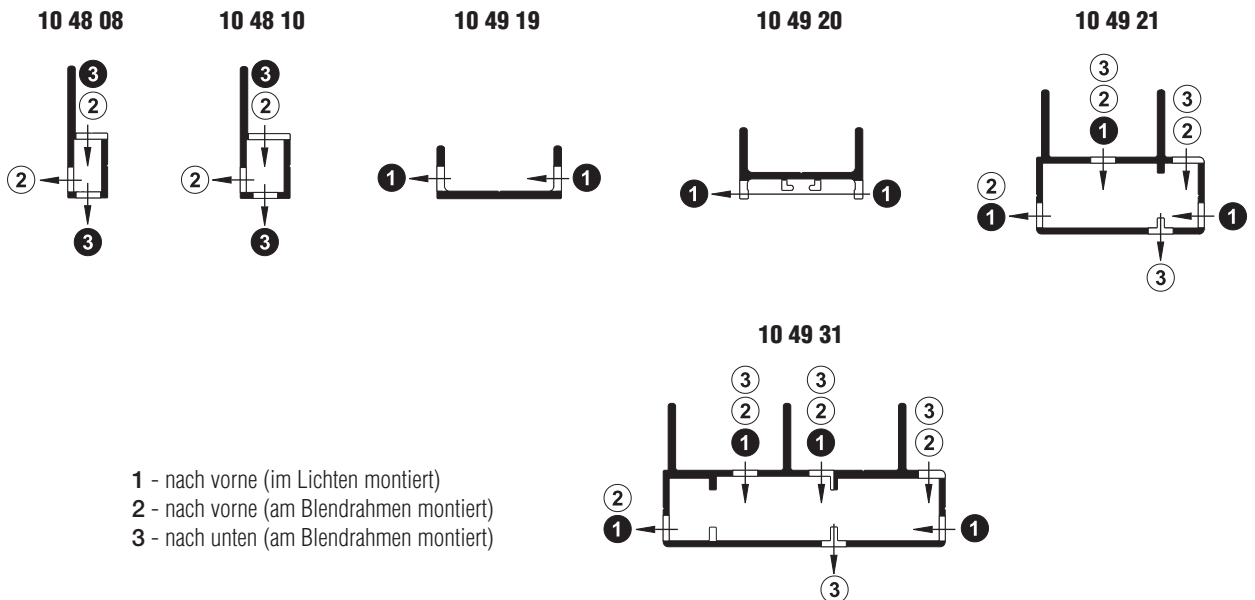

- 1 - nach vorne (im Lichten montiert)
- 2 - nach vorne (am Blendrahmen montiert)
- 3 - nach unten (am Blendrahmen montiert)

Laufschieneentwässerung für **Profil 10 48 20** (bei Variante ST4/18) und **10 48 21** (bei Varianten ST4/18 u. ST4/19) siehe Zusatzausstattungen Seite 17.

Zusatzausstattungen ST4

7. Katzenklappe, Hundeklappe

Schiebeanlagen der Serie ST4 können auf Wunsch mit einer flächenbündigen Katzen- oder Hundeklappe ausgerüstet werden (verfügbare Farben: Neher Standardfarben).

Im Standard wird die Katzen- bzw. Hundeklappe direkt über dem unteren Schiebeflügelprofil montiert und nach oben hin mit einem Sprossenprofil abgeschlossen. Beim Einsatz eines Sockelbleches erfolgt die Montage direkt oberhalb der Sprosse des Sockelbleches. (Achtung: zusätzliche Höhe von 112 mm beachten)

Die Durchgangsöffnung der Katzenklappe beträgt 158 mm in der Breite und 170 mm in der Höhe.

Die Durchgangsöffnung der Hundeklappe beträgt 298 mm in der Breite und 350 mm in der Höhe.



Für sehr große Hunde (Schulterbreite über 295 mm) ist die Hundeklappe nicht geeignet.

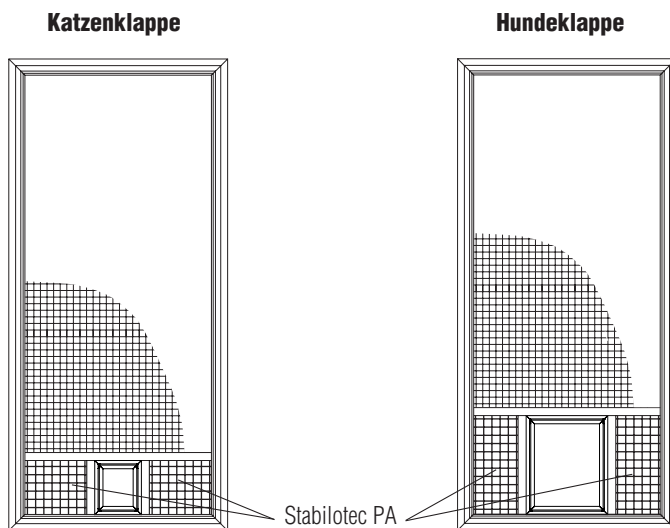

Im Standard befindet sich die Katzen- oder Hundeklappe in der Mitte des Schiebeflügels (siehe Bild).

Auf Wunsch kann sowohl die Katzen- als auch die Hundeklappe zur Griffseite hin platziert werden. Dadurch muss die Schiebetür im Bedarfsfall lediglich um die Breite der Klappe aufgeschoben werden.

Beachten Sie dann beim Aufmaß, dass die Klappe beim Durchschwingen nicht am Türfalz des Blendrahmens anstößt.

Katzenklappe (Hundeklappe)

Vertikalschnitt M 1:3

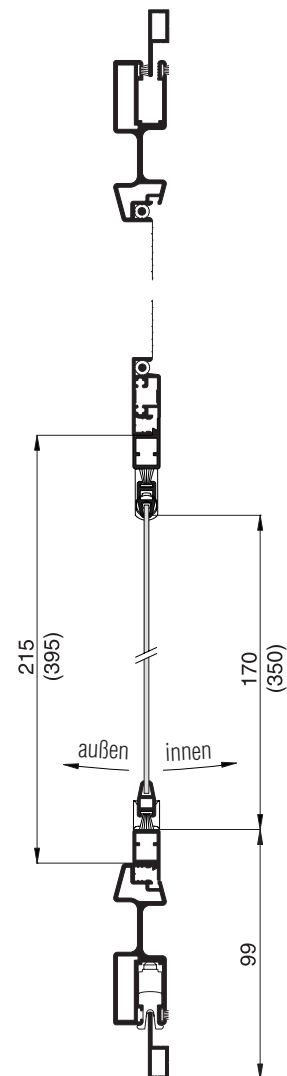

Zusatzausstattungen ST4

8. Sprosse (Sprossenhöhe, Zusatzsprosse, Sprossenkreuz, Sichtsprosse)

Die einzelnen Schiebeflügel werden standardmäßig ohne Sprosse ausgestattet.

Auf Wunsch kann die Sprosse 10 35 11 oder die Griffsprosse 10 34 13 eingesetzt werden.

In folgender Darstellung ist jeweils die Standardsprossenhöhe bei der Sprosse 10 35 11 und 10 34 13 mit den verschiedenen Laufschienen von Unterkante „Bestellmaß Höhe“ bis Sprossenmitte bemaßt. Auf Wunsch kann die Sprossenhöhe angepasst werden.

Des Weiteren sind auch weitere Zusatzsprossen oder Sprossenkreuze lieferbar.

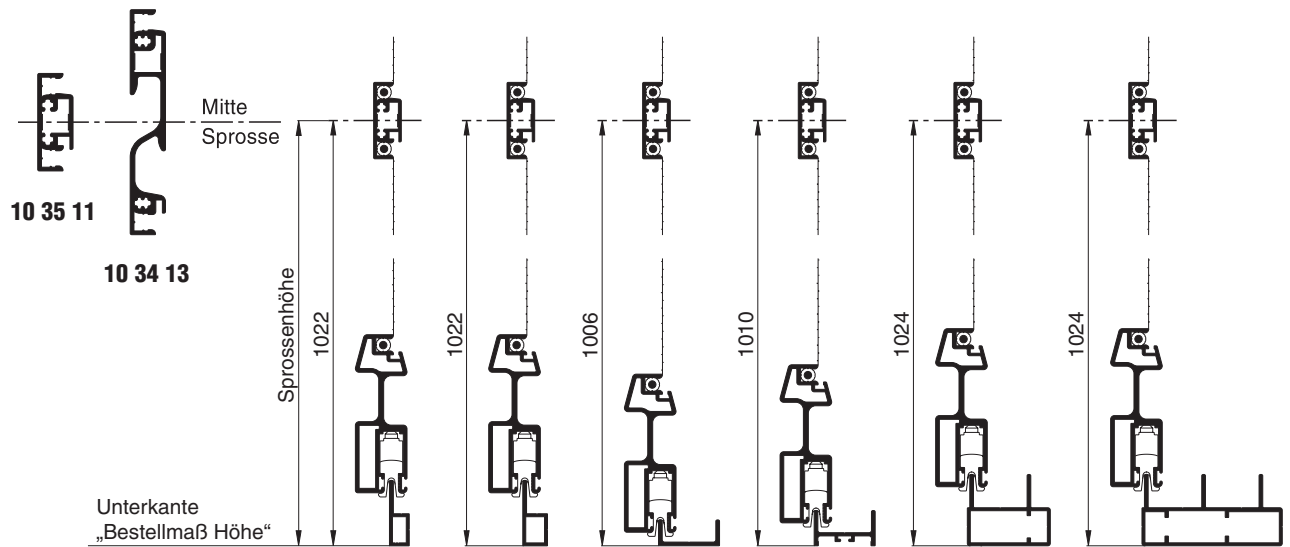

Sichtsprosse

Die Sprosse 10 35 11 wird sehr oft als Sichtsprosse (Durchlaufschutz) eingesetzt.

Damit die Sichtsprosse möglichst unauffällig ist und dennoch wahrgenommen wird, empfehlen wir für diesen Einsatzfall eine Sprossenhöhe von 500 mm.

Beispiel:
gewebeteilende Sprosse 10 35 11

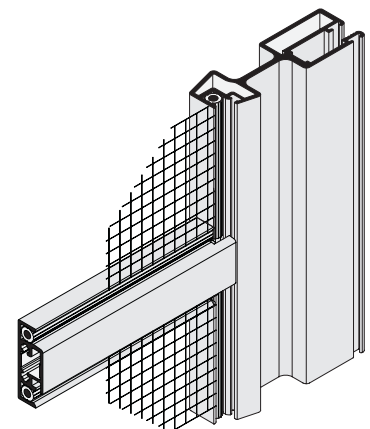
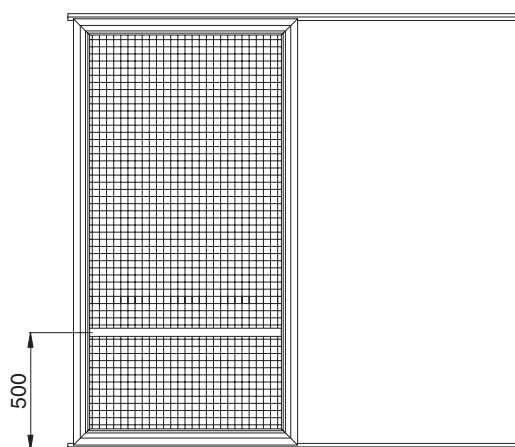

Zusatzausstattungen ST4

9. Sprossenpaneel

Bei Schiebeanlagen kann die Quersprosse auf Wunsch auch als Sprossenpaneel ausgeführt werden. Dabei wird die obere Sprosse um ein Sockelblech und eine weitere Sprosse (10 35 11) verbreitert.

Sprossenpaneelhöhe:

Die Höhe des Sprossenpaneels ist das Maß von Unterkante „Bestellmaß Höhe“ bis zur Mitte der oberen Sprosse.

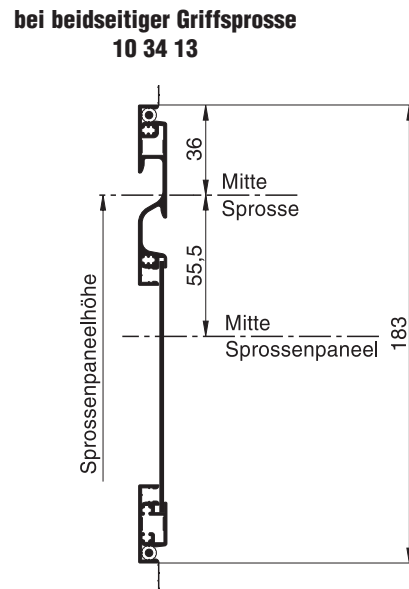
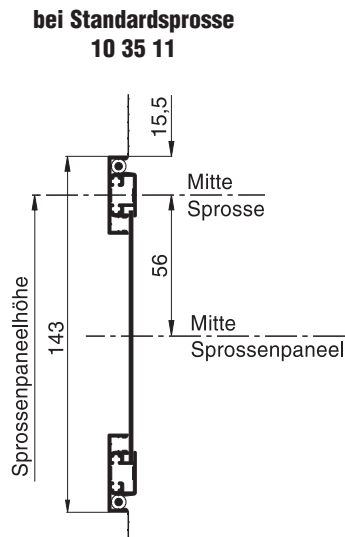

10. Flügelspaltdichtung

Auf Wunsch kann die offene Seite des Schiebeflügels mit einer Flügelspaltdichtung optisch verdeckt werden.



Zusätzlich kann die Flügelspaltdichtung zur Aufnahme einer längeren Bürstendichtung verwendet werden (Standardbürstenlänge 3 mm), um den Schiebeflügel bei einem Wandanschlag stirnseitig bei größeren Unebenheiten abzudichten.

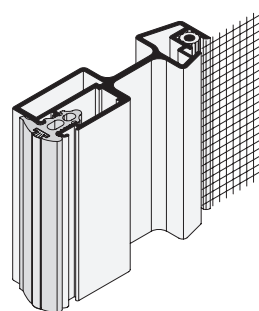
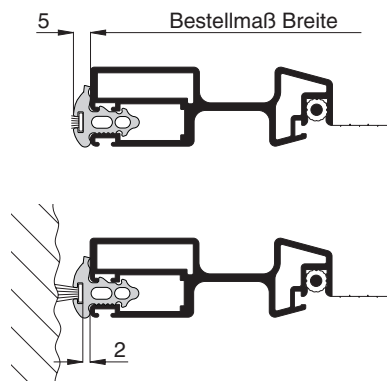

Zusatzausstattungen ST4

11. Stabilotec (unterhalb der Sprosse)

Bei Einsatz einer Sprosse (Sprossenpaneel) und starken Gewebelastungen im unteren Bereich des Schiebeelementes (z.B. durch Kinder, Katzen oder Hunde) kann auf Wunsch bei Transpatec oder Fiberglasgewebe unterhalb der Griffsprosse (Sprossenpaneel) Stabilotec oder Stabilotec PA eingesetzt werden.

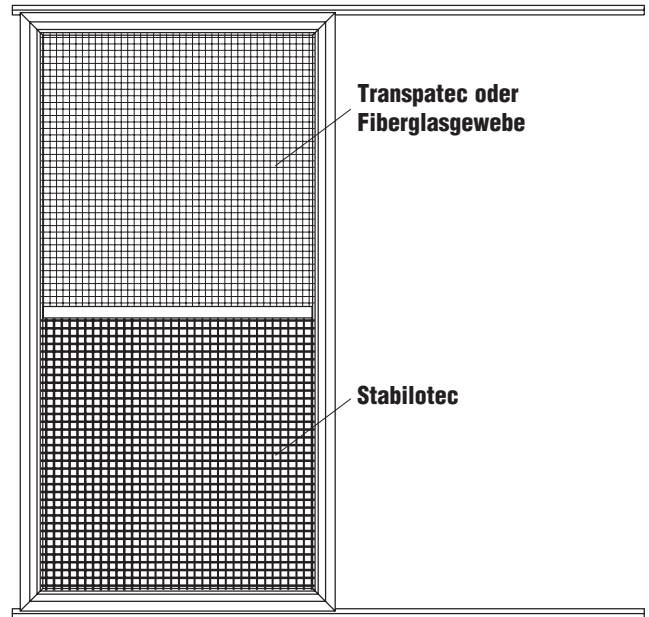

12. Zusatzrahmen zur Aufdoppelung

Zur Überbrückung größerer Distanzen (z.B. bei einem Haustürgriff) erhalten Sie auf Wunsch einen Zusatzrahmen aus dem Profil 10 95 42.

Der Zusatzrahmen kann auf Wunsch mit Montagebohrungen (Seite 36) ausgestattet werden. Er ist in den Versionen „unten geschlossen“ und „unten offen“ lieferbar.

Sollte die Distanz nicht ausreichen, können auch mehrere Zusatzrahmen übereinander montiert werden.

Für diesen Fall empfehlen wir bei Montagebohrungen von vorne vor Ort zu bohren, da diese ab Werk übereinander liegen.

Weitere Zusatz- und Ausgleichsprofile finden Sie im Register Montagehilfsmittel.

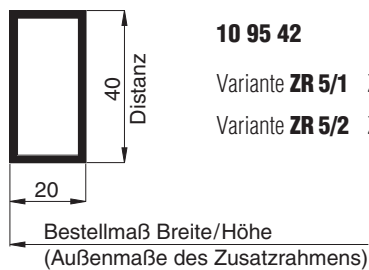

Beispiel: ST4/51 mit ZR5/2

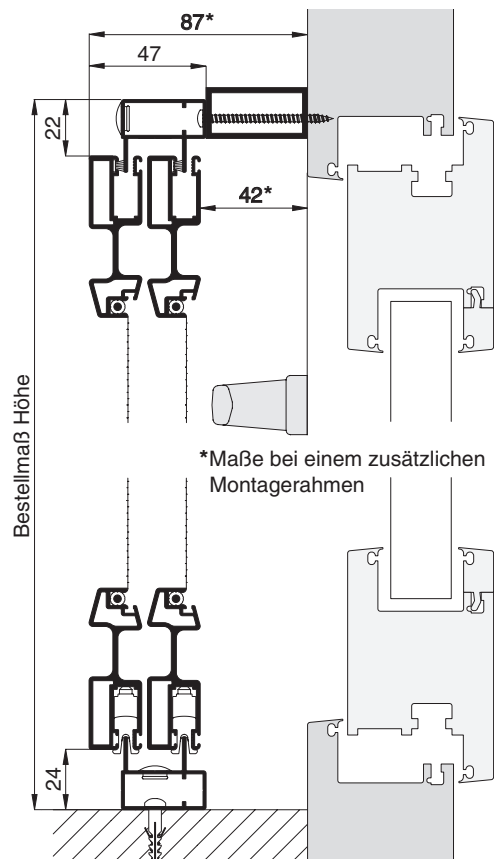

Zusatzausstattungen ST4

13. Fußbedienungsmulde

In Verbindung mit einem Sockelblech kann in den Schiebeflügel eine beidseitig bedienbare Fußbedienungsmulde eingebaut werden.

Damit kann der Schiebeflügel mit dem Fuß geöffnet und geschlossen werden.

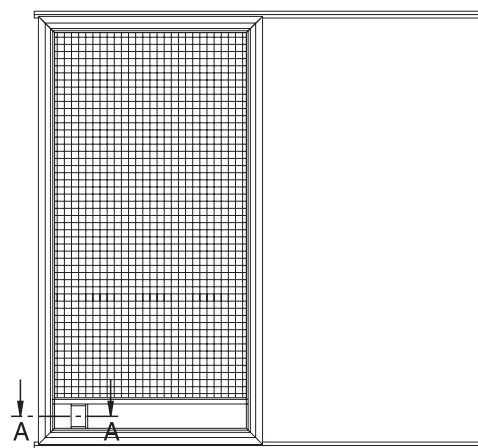
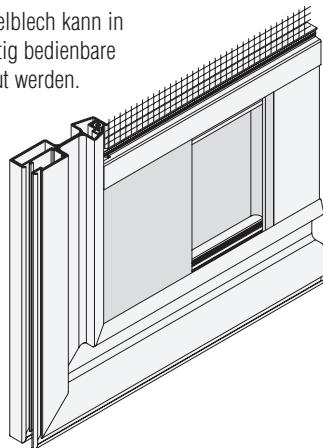

Auf Wunsch ist auch ein Sockelblech mit Sprossenanschluss ohne Fußbedienungsmulde lieferbar.

Schnitt A-A (M 1:2)

Flügelprofil 10 49 02 mit Fußbedienungsmulde 13 48 52 und Sockelblechanschluss



14. Durchlaufschutz

Schiebeanlagen werden im Standard ohne Sprosse ausgestattet.

Dadurch besteht die Gefahr, dass der Benutzer das Insektenschutzgewebe nicht sieht, in die Tür hineinläuft und möglicherweise das Gewebe beschädigt.

Um dies zu verhindern kann ein Durchlaufschutz auf das Gewebe geklebt werden. (Empfehlung bei Transpatec)



Durchlaufschutz (14 29 94)

ca. 100 x 27 mm, selbstklebend

Der Durchlaufschutz wird lose mitgeliefert.

(Bestellung siehe **Register Montagehilfsmittel**)

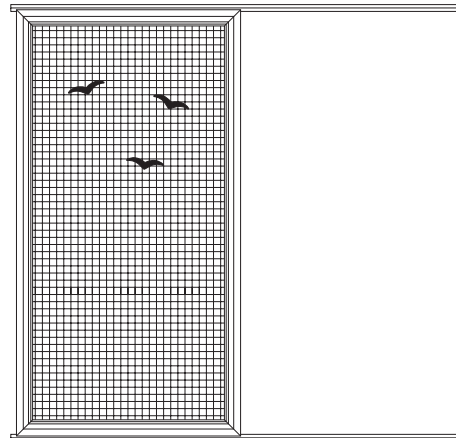

15. Montagehilfsmittel

Für die Montage der Schiebeanlagen stehen Ihnen verschiedene Hilfsmittel zur Verfügung.

Diese können Sie dem **Register Montagehilfsmittel** entnehmen.

z.B.



Überfahrprofil
10 89 01.KL

Überfahrprofil
10 89 01.KL



Rollladen-
abstandhalter
14 29 20



Gleitklebeband
12 25 30.12