

# Inhaltsverzeichnis **Schiebeanlagen**

Da Schiebeanlagen an Holz-Alu- oder an Kunststoff-Alu-Türen im Wesentlichen den Einbausituationen an Kunststofftüren ohne Trittschutz entsprechen, werden diese bei den Empfehlungen nicht extra aufgeführt.

## **Schiebeanlagen Serie ST3**

### **Zusatzausstattungen ST3**

Seite 15 bis 22

## **Schiebeanlagen Serie ST4**

### **Zusatzausstattungen ST4**

Seite 35 bis 42

# Zusatzausstattungen ST3

Farbauswahl siehe **Farbkarte** (Kataloganfang) - Gewebeauswahl siehe Register **Gewebe | Profile**

## 1. Bürstendichtungen (siehe auch Register Montagehilfsmittel)

Bei der Montage der Schiebeanlagen gibt es gelegentlich Unebenheiten oder Versätze an der Tür. Um diese Spalte abzudecken bietet das Neher-System Bürstendichtungen mit verschiedenen Bürstenlängen an.

Die angegebene **Bürstenlänge (L)** beschreibt die Gesamthöhe der Bürste inkl. Bürstenfuß in mm. Durch das Einschieben der Bürste in den Bürstenkanal ist die sichtbare Bürstenhöhe um ca. 2,5 mm geringer.

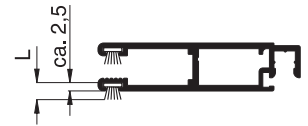

### PP-Bürstendichtung mit schmalem Fuß

Verfügbare Längen: 3 mm, 4 mm, 5 mm, 6 mm, 7 mm, 8 mm, 9 mm, 10 mm, 11 mm, 12 mm, 13,5 mm, 15 mm, 20 mm, 25 mm



10 48 02



10 48 20

### PP-Bürstendichtung mit Steppfaden

Für den schmalen Fuß (4,8 mm) stehen Bürstendichtungen mit einem zusätzlichen Steppfaden in den Längen 15 mm, 20 mm, 25 mm und 30 mm zur Verfügung.

Diese haben den Vorteil, dass die Bürstendichtung besser steht und nicht „auseinanderfällt“.

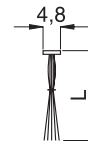

### PP-Bürstendichtung selbstklebend mit breitem Fuß

Zur Abdichtung bei der Montage kann auch eine selbstklebende Bürstendichtung eingesetzt werden.

Verfügbare Längen: 5 mm, 8 mm, 11 mm, 15 mm

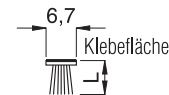

## 2. Laufschielenlänge

Bei seitlich offenen Schiebeanlagen kann die Laufschielenlänge auf Wunsch separat angegeben werden.

Im Standard beträgt sie:  
2 x Bestellmaß Breite + 10 mm

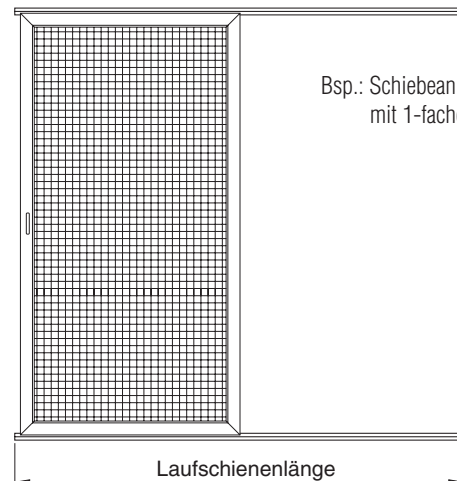

Bsp.: Schiebeanlage 1-flügelig mit 1-facher Laufschiene

## 3. geteilte Laufschiene

Für einen einfacheren Transport können die horizontalen Laufschielenprofile geteilt werden. Im Standard erfolgt die Teilung mittig. Auf Wunsch ist auch eine außermittige Teilung möglich (Maß von links außen angeben).

Bei den Laufschielenprofilen 10 48 08, 10 48 10, 10 48 20, 10 48 21 und 10 48 31 wird je ein Laufschielenverbinder mitgeliefert.

## 4. untere Laufschiene in silber eloxiert

Auf Wunsch kann die untere Laufschiene in eloxiert (E6/EV1 matt) ausgeführt werden.

# Zusatzausstattungen ST3

## 4. Montagebohrungen

Im Standard werden sämtliche Montagerahmen und Zusatzprofile ohne Montagebohrungen ausgeliefert.

Auf Wunsch sind bei folgenden Profilen Montagebohrungen von vorne oder seitlich möglich (bei Bestellung angeben).

Dabei wird das angegebene Montagematerial mitgeliefert.

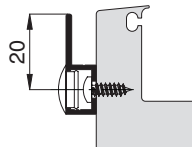
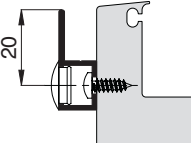
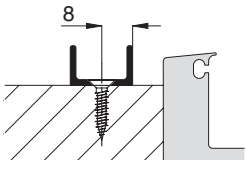
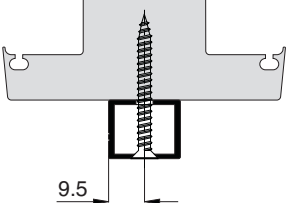
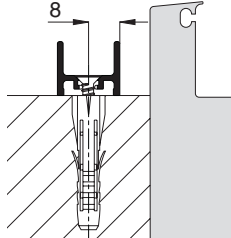
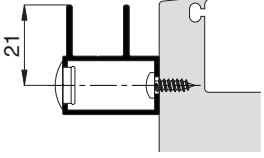
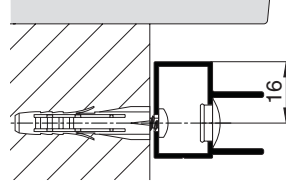
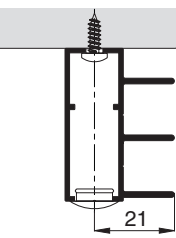
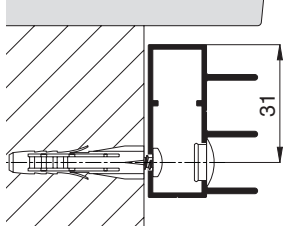
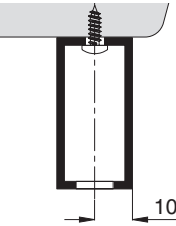
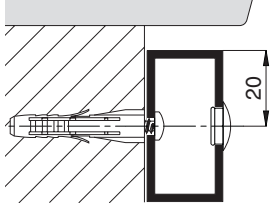
Montagebohrung von vorne ↑ Ansicht außen ↑	Montagebohrung seitlich ↑ Ansicht außen ↑
<b>10 48 08</b> RK 3,5 x 13 mm (15 03 35.13.TX) Abdeckkappe (14 23 91) 	
<b>10 48 10</b> RK 3,5 x 13 mm (15 03 35.13.TX) Abdeckkappe (14 23 91) 	<b>10 48 19</b> SK 3,5 x 16 mm (15 08 35.16.TX) 
<b>10 35 22</b> SK 3,9 x 38 mm (15 04 39.38.TX) Abdeckklebescheibe (14 23 81) 	<b>10 48 20</b> SK 3,5 x 40 mm (15 07 35.40.TX) Universalfunktionsdübel (15 50 06.35) 
<b>10 48 21</b> RK 3,5 x 13 mm (15 03 35.13.TX) Abdeckkappe (14 23 91) 	<b>10 48 21</b> RK 3,9 x 38 mm (15 03 39.38.TX) Universalfunktionsdübel (15 50 06.35) Abdeckkappe (14 23 91) 
<b>10 48 31</b> RK 3,5 x 13 mm (15 03 35.13.TX) Abdeckkappe (14 23 91) 	<b>10 48 31</b> RK 3,9 x 38 mm (15 03 39.38.TX) Universalfunktionsdübel (15 50 06.35) Abdeckkappe (14 23 91) 
<b>10 95 42</b> (Zusatzrahmen, Seite 21) RK 3,5 x 13 mm (15 03 35.13.TX) Abdeckklebescheibe (14 23 81) 	<b>10 95 42</b> (Zusatzrahmen, Seite 21) RK 3,9 x 38 mm (15 03 39.38.TX) Universalfunktionsdübel (15 50 06.35) Abdeckkappe (14 23 91) 



Es muss beim Aufmaß geprüft werden, ob sich das Montagematerial für den jeweiligen Einbaufall eignet.

# Zusatzausstattungen ST3

## 5. flache untere Laufschiene

Auf Wunsch können die Varianten mit der Laufschiene 10 48 20  mit der Laufschiene 10 48 19  in silbergrau eloxiert (E6/ EV1) ausgestattet werden.

Auf Wunsch kann die Laufschiene 10 48 19 mit einem selbstklebenden Montageklebeband geliefert werden (dann immer ohne Montagebohrungen).

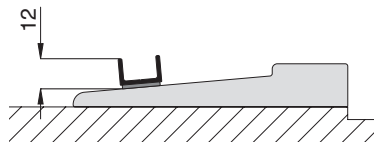

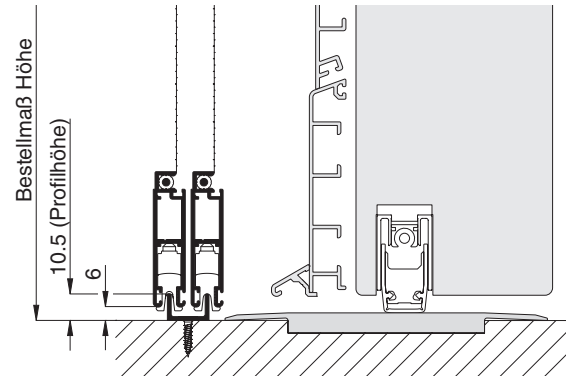

10 48 19 geklebt

Achtung: Auf geeigneten Untergrund achten.



10 48 19 geschraubt

## 6. Laufschieneentwässerung

Bei allen Schiebeanlagen mit Rahmen ist im Standard  eine Entwässerung der unteren Laufschiene integriert. Auf Wunsch können auch seitlich offene Schiebeanlagen mit einer Entwässerung ausgestattet werden (bei Bestellung angeben). Des Weiteren kann auf Wunsch die Entwässerungsrichtung geändert  oder bei Schiebeanlagen mit Rahmen auf die Entwässerung verzichtet werden (bei Bestellung angeben).

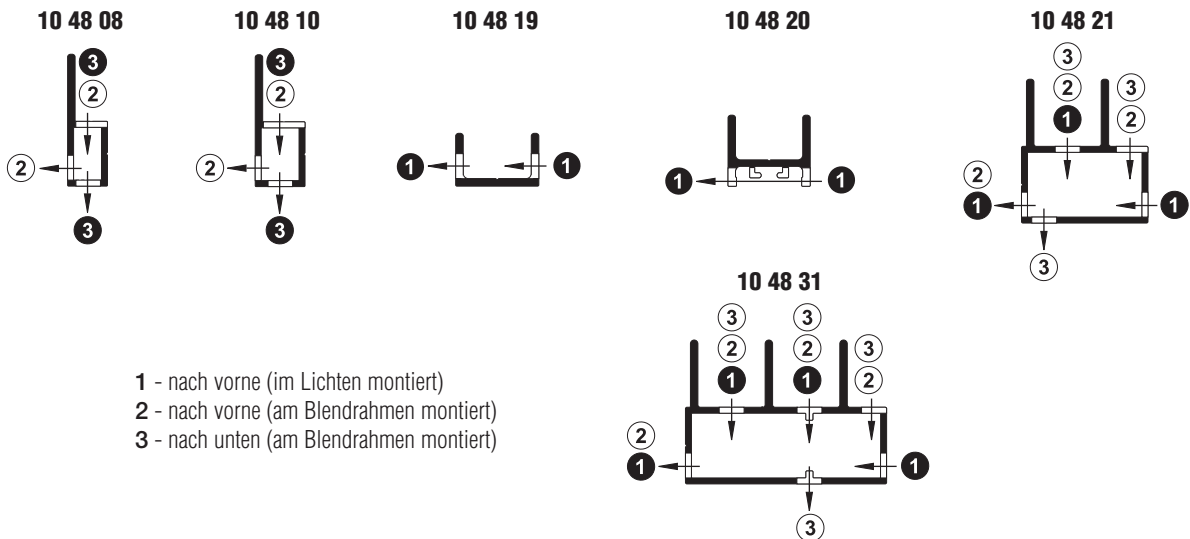

## 7. Aufgleitdichtung

Bei rechtwinkligen Blendrahmen besteht die Gefahr, dass beim Öffnen die innere Kante des Schiebeflügels gegen die Ecke des Blendrahmens anstößt.

Damit es hierbei zu keinen Beschädigungen am Blendrahmen kommt, kann der Schiebeflügel mit einer Aufgleitdichtung ausgestattet werden.

Die Aufgleitdichtung hat eine Länge von 80 mm und ist ca. auf Griffhöhe montiert.

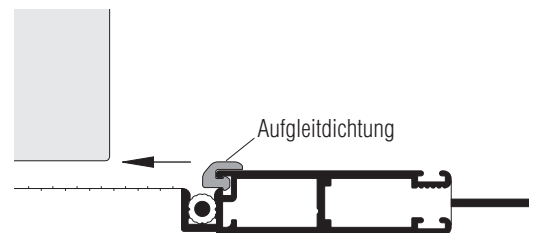

# Zusatzausstattungen ST3

## 8. Flügelspaltdichtung

Auf Wunsch kann die offene Seite des Schiebeflügels mit einer Flügelspaltdichtung optisch verdeckt werden. Zusätzlich besitzt die Flügelspaltdichtung eine Gleitkante, welche am Schiebeflügel nach außen hin übersteht. Dadurch wird verhindert, dass ein nach innen gebogener Rollladenpanzer das Schiebeflügelprofil verkratzt.



Des Weiteren kann die Flügelspaltdichtung zur Aufnahme einer längeren Bürstendichtung verwendet werden (Standardbürstenlänge 3 mm), um den Schiebeflügel auf der Griffseite bei einem Wandanschlag stirnseitig bei größeren Unebenheiten abzudichten.

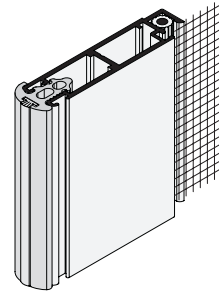
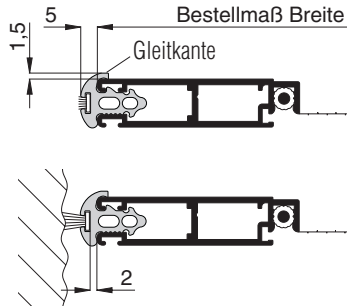

## 9. Katzenklappe, Hundeklappe

Schiebeanlagen der Serie ST3 können auf Wunsch mit einer flächenbündigen Katzen- oder Hundeklappe ausgerüstet werden (verfügbare Farben: Neher Standardfarben).

Im Standard wird die Katzen- bzw. Hundeklappe direkt über dem unteren Schiebeflügelprofil montiert und nach oben hin mit einem Sprossenprofil abgeschlossen. Beim Einsatz eines Sockelbleches erfolgt die Montage direkt oberhalb der Sprosse des Sockelbleches. (**Achtung:** zusätzliche Höhe von 112 mm beachten)

Die Durchgangsöffnung der Katzenklappe beträgt 158 mm in der Breite und 170 mm in der Höhe.

Die Durchgangsöffnung der Hundeklappe beträgt 298 mm in der Breite und 350 mm in der Höhe.



Für sehr große Hunde (Schulterbreite über 295 mm) ist die Hundeklappe nicht geeignet.

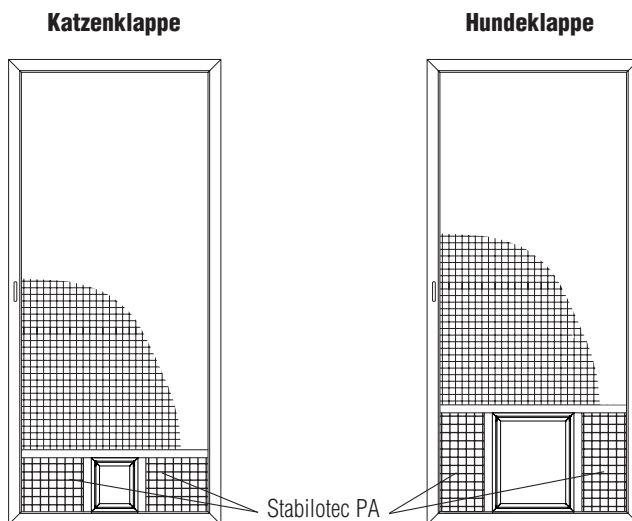

Im Standard befindet sich die Katzen- oder Hundeklappe in der Mitte des Schiebeflügels (siehe Bild).

Auf Wunsch kann sowohl die Katzen- als auch die Hundeklappe zur Griffseite hin platziert werden. Dadurch muss die Schiebetür im Bedarfsfall lediglich um die Breite der Klappe aufgeschoben werden. Beachten Sie dann beim Aufmaß, dass die Klappe beim Durchschwingen nicht am Türfalz des Blendrahmens anstößt.

### Katzenklappe (Hundeklappe)

Vertikalschnitt M 1:3

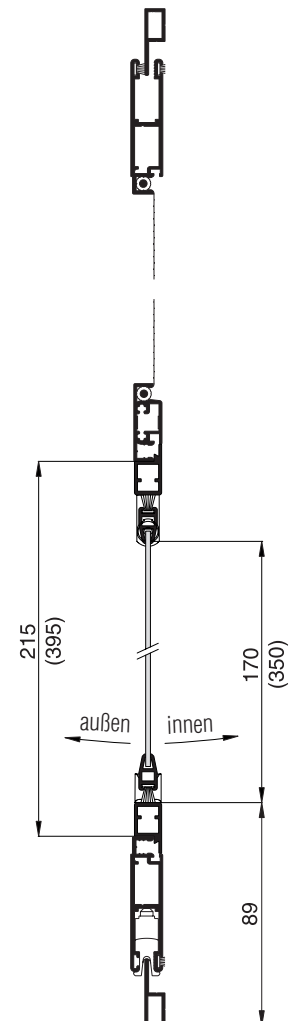

# Zusatzausstattungen ST3

## 10. Sprosse (Sprossenhöhe, Zusatzsprosse, Sprossenkreuz, Sichtsprosse)

Die einzelnen Schiebeflügel werden standardmäßig ohne Sprosse ausgestattet.  
Auf Wunsch kann die Sprosse 10 35 11 oder die Griffsprosse 10 34 13 eingesetzt werden.

In folgender Darstellung ist jeweils die Standardsprossenhöhe bei der Sprosse 10 35 11 und 10 34 13 mit den verschiedenen Laufschienen von Unterkante „Bestellmaß Höhe“ bis Sprossenmitte bemaßt. Auf Wunsch kann die Sprossenhöhe angepasst werden.

Des Weiteren sind auch Zusatzsprossen oder Sprossenkreuze lieferbar.

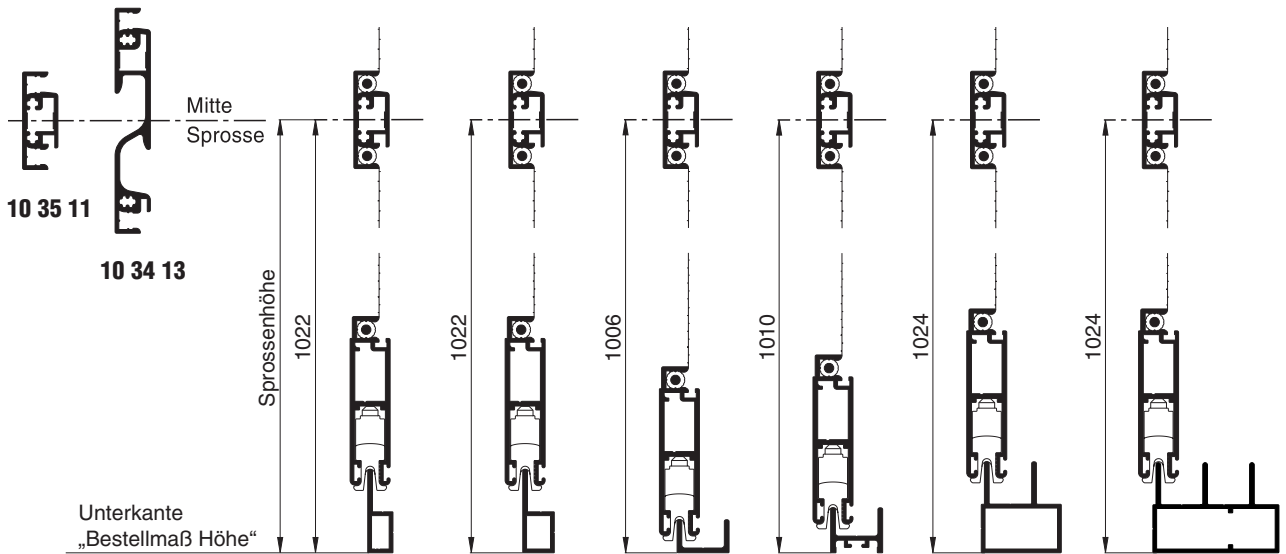

### Sichtsprosse

Die Sprosse 10 35 11 wird sehr oft als Sichtsprosse (Durchlaufschutz) eingesetzt.

Damit die Sichtsprosse möglichst unauffällig ist und dennoch wahrgenommen wird, empfehlen wir für diesen Einsatzfall eine Sprossenhöhe von 500 mm.

Beispiel:  
gewebeteilende Sprosse 10 35 11

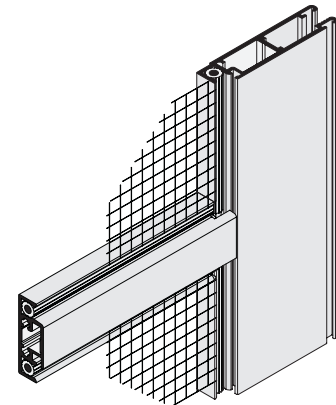
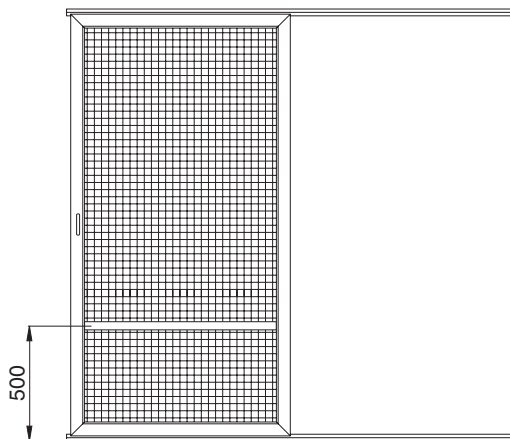

# Zusatzausstattungen ST3

## 11. Sprossenpaneel

Bei Schiebeanlagen kann die Quersprosse auf Wunsch auch als Sprossenpaneel ausgeführt werden. Dabei wird die obere Sprosse um ein Sockelblech und eine weitere Sprosse (10 35 11) verbreitert.

### Sprossenpaneelhöhe:

Die Höhe des Sprossenpaneels ist das Maß von Unterkante „Bestellmaß Höhe“ bis zur Mitte der oberen Sprosse.

bei Standardsprosse  
10 35 11

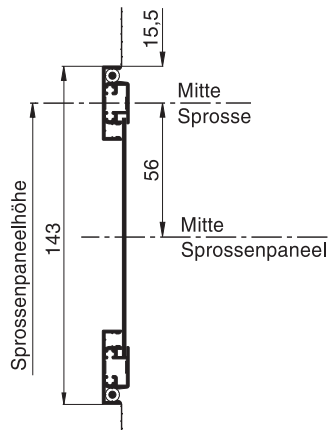

bei beidseitiger Griffsprosse  
10 34 13

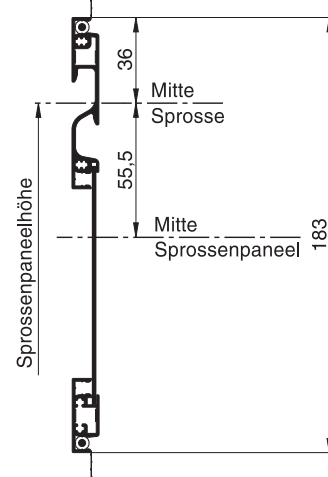

## 12. Griffleiste

Anstelle der Griffmulde kann der Schiebeflügel mit einer Griffleiste ausgestattet werden. (Beidseitige Griffleiste im Standard, wenn die Höhe der Schiebeanlage größer als 2500 mm ist.)

Dadurch ergeben sich eine Reihe von Vorteilen und zusätzlichen Einsatzfällen:

### - durchgehende Griffbedienung

Die Schiebeanlage kann von oben bis unten durchgehend bedient werden. Der Griff ist damit wesentlich leichter zu greifen und eignet sich besonders für Kinder.

### - größere Bauhöhe durch größere Stabilität

Die Stabilität der Flügel-/Griffleistenkombination ist deutlich höher als die Stabilität des Flügels ohne Griffleiste.

Wenn die Griffleiste auf beiden Seiten des Flügelprofils montiert wird, können dadurch deutlich höhere Bauhöhen realisiert werden (siehe Preislisten oder Bestellfix), vor allem auch durch den Einsatz einer Sprosse.

### - Reduzierung der Einbautiefe

Dadurch, dass die Griffleiste im Gegensatz zur Griffmulde nicht über das Flügelprofil hinausragt, verringert sich die Einbautiefe um 1 mm.

### - höherer Griffenstand

Durch den höheren Griffenstand kann man den Griff auch dann noch greifen, wenn z.B. der Rahmen der 2-fachen Laufschiene auf der Rolladenführungsschiene montiert wird.

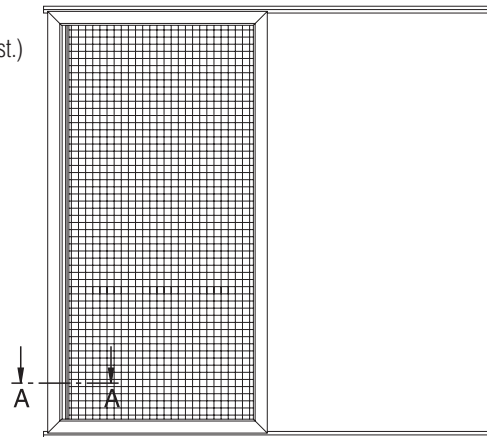

Schnitt A-A

Flügelprofil 10 48 02 mit Griffleiste 10 48 50

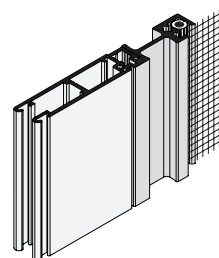
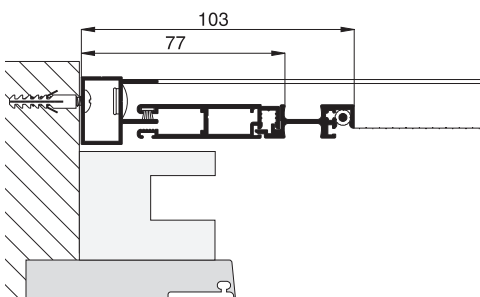
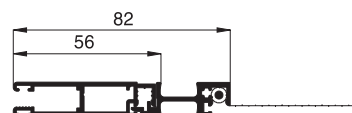

# Zusatzausstattungen ST3

## 13. Stabilotec (unterhalb der Sprosse)

Bei Einsatz einer Sprosse (Sprossenpaneel) und starken Gewebelastungen im unteren Bereich des Schiebeelementes (z.B. durch Kinder, Katzen oder Hunde) kann auf Wunsch bei Transpatec oder Fiberglasgewebe unterhalb der Griffsprosse (Sprossenpaneel) Stabilotec oder Stabilotec PA eingesetzt werden.

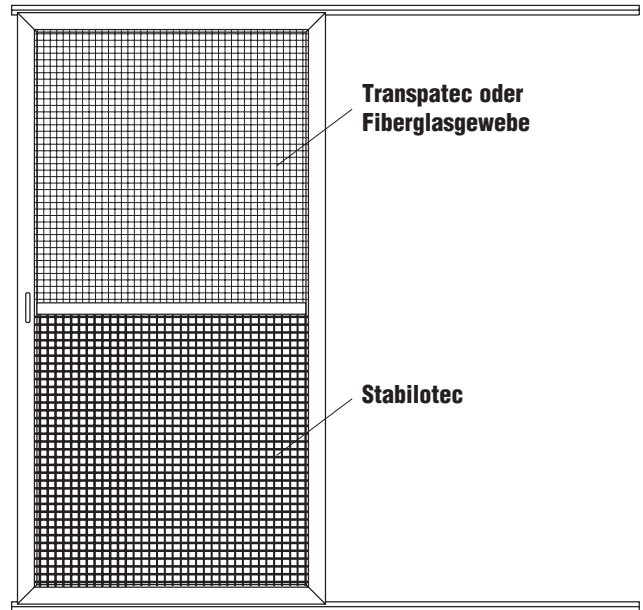

## 14. Zusatzrahmen zur Aufdoppelung

Zur Überbrückung größerer Distanzen (z.B. bei einem Haustürgriff) erhalten Sie auf Wunsch einen Zusatzrahmen aus dem Profil 10 95 42.

Der Zusatzrahmen kann auf Wunsch mit Montagebohrungen (Seite 16) ausgestattet werden. Er ist in den Versionen „unten geschlossen“ und „unten offen“ lieferbar.

Sollte die Distanz nicht ausreichen, können auch mehrere Zusatzrahmen übereinander montiert werden.

Für diesen Fall empfehlen wir bei Montagebohrungen von vorne vor Ort zu bohren, da diese ab Werk übereinander liegen.

Weitere Zusatz- und Ausgleichsprofile finden Sie im Register Montagehilfsmittel.

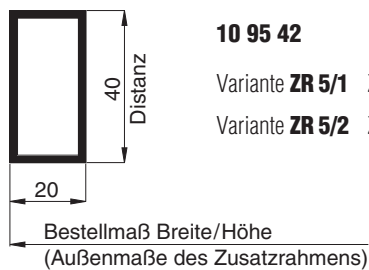

**10 95 42**

Variante **ZR 5/1** Zusatzrahmen unten geschlossen

Variante **ZR 5/2** Zusatzrahmen unten offen

Beispiel: ST3/51 mit ZR5/2

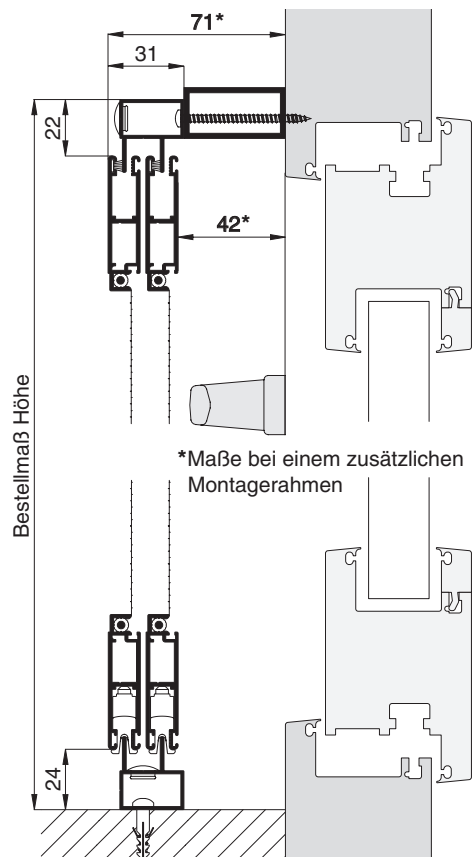



# Zusatzausstattungen ST3

## 15. Fußbedienungsmulde

In Verbindung mit einem Sockelblech kann in den Schiebeflügel eine beidseitig bedienbare Fußbedienungsmulde eingebaut werden.

Damit kann der Schiebeflügel mit dem Fuß geöffnet und geschlossen werden.

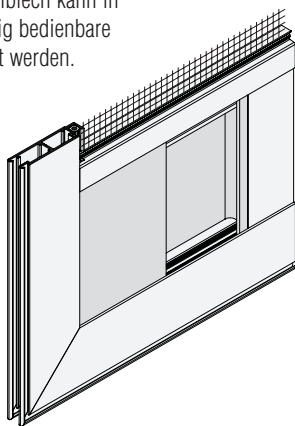

Auf Wunsch ist auch ein Sockelblech mit Sprossenanschluss ohne Fußbedienungsmulde lieferbar.

Schnitt A-A (M 1:2)

Flügelprofil 10 48 02 mit Fußbedienungsmulde 13 48 52 und Sockelblechanschluss

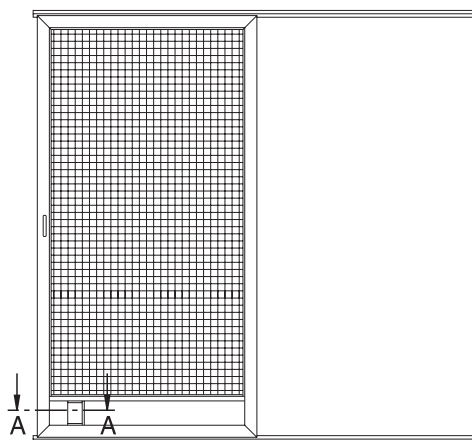

## 16. Durchlaufschutz

Schiebeanlagen werden im Standard ohne Sprosse ausgestattet.

Dadurch besteht die Gefahr, dass der Benutzer das Insektenschutzgewebe nicht sieht, in die Tür hineinläuft und möglicherweise das Gewebe beschädigt.

Um dies zu verhindern kann ein Durchlaufschutz auf das Gewebe geklebt werden. (Empfehlung bei Transpatec)



**Durchlaufschutz** (14 29 94)

ca. 100 x 27 mm, selbstklebend

Der Durchlaufschutz wird lose mitgeliefert.

(Bestellung siehe **Register Montagehilfsmittel**)

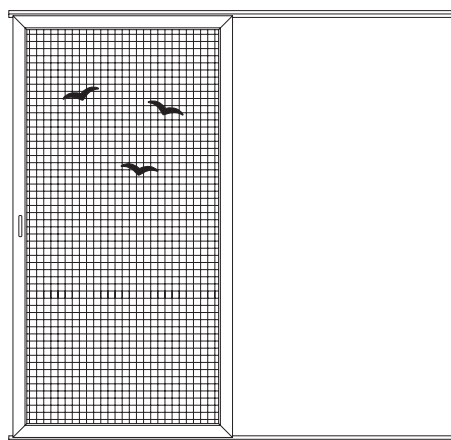

## 17. Montagehilfsmittel

Für die Montage der Schiebeanlagen stehen Ihnen verschiedene Hilfsmittel zur Verfügung.

Diese können Sie dem **Register Montagehilfsmittel** entnehmen.

z.B.



Überfahrprofil  
10 89 01.KL

Überfahrprofil  
10 89 01.KL



Rollladen-  
abstandhalter  
14 29 20



Gleitklebeband  
12 25 30.12

# Zusatzausstattungen ST4

Farbauswahl siehe **Farbkarte** (Kataloganfang) - Gewebeauswahl siehe Register **Gewebe | Profile**

## 1. Bürstendichtungen (siehe auch Register Montagehilfsmittel)

Bei der Montage der Schiebeanlagen gibt es gelegentlich Unebenheiten oder Versätze an der Tür. Um diese Spalte abzudecken bietet das Neher-System Bürstendichtungen mit verschiedenen Bürstenlängen an. Die angegebene **Bürstenlänge (L)** beschreibt die Gesamthöhe der Bürste inkl. Bürstenfuß in mm. Durch das Einschieben der Bürste in den Bürstenkanal ist die sichtbare Bürstenhöhe um ca. 2,5 mm geringer.

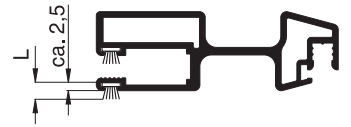

### PP-Bürstendichtung mit schmalem Fuß

Verfügbare Längen: 3 mm, 4 mm, 5 mm, 6 mm, 7 mm, 8 mm, 9 mm, 10 mm, 11 mm, 12 mm, 13,5 mm, 15 mm, 20 mm, 25 mm



### PP-Bürstendichtung mit Steppfaden

Für den schmalen Fuß (4,8 mm) stehen Bürstendichtungen mit einem zusätzlichen Steppfaden in den Längen 15 mm, 20 mm, 25 mm und 30 mm zur Verfügung. Diese haben den Vorteil, dass die Bürstendichtung besser steht und nicht „auseinanderfällt“.

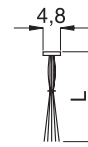

### PP-Bürstendichtung selbstklebend mit breitem Fuß

Zur Abdichtung bei der Montage kann auch eine selbstklebende Bürstendichtung eingesetzt werden. Verfügbare Längen: 5 mm, 8 mm, 11 mm, 15 mm

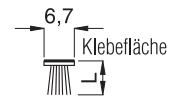

## 2. Laufschiene

Bei seitlich offenen Schiebeanlagen kann die Laufschiene auf Wunsch separat angegeben werden.

Im Standard beträgt sie:  
2 x Bestellmaß Breite + 10 mm

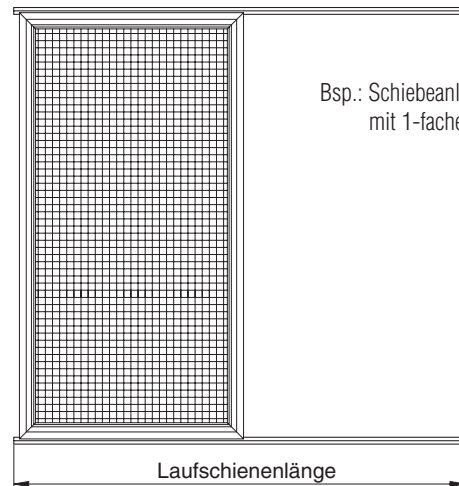

## 3. geteilte Laufschiene

Für einen einfacheren Transport können die horizontalen Laufschieneprofile geteilt werden. Im Standard erfolgt die Teilung mittig. Auf Wunsch ist auch eine außermittige Teilung möglich (Maß von links außen angeben).

Bei den Laufschieneprofilen 10 48 08, 10 48 10, 10 48 20, 10 48 21, 10 49 20, 10 49 21 und 10 49 31) wird je ein Laufschieneverbinder mitgeliefert.

## 4. untere Laufschiene in silber eloxiert

Auf Wunsch kann die untere Laufschiene in eloxiert (E6/EV1 matt) ausgeführt werden.

# Zusatzausstattungen ST4

## 4. Montagebohrungen

Im Standard werden sämtliche Montagerahmen und Zusatzprofile ohne Montagebohrungen ausgeliefert.

Auf Wunsch sind bei folgenden Profilen Montagebohrungen von vorne oder seitlich möglich (bei Bestellung angeben).

Dabei wird das angegebene Montagematerial mitgeliefert.

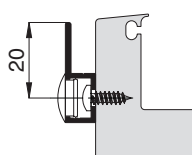
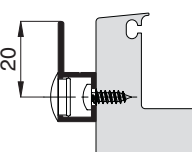
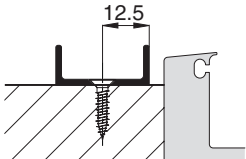
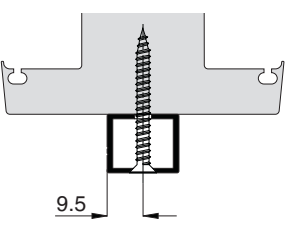
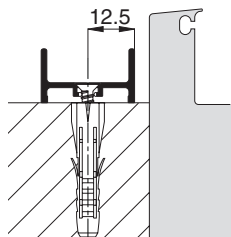
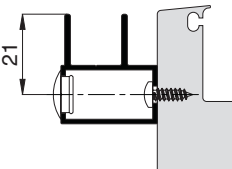
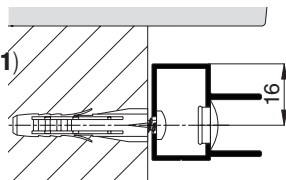
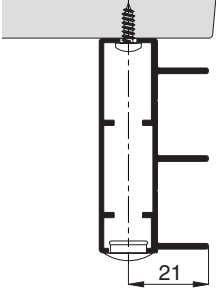
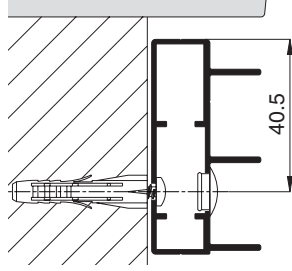
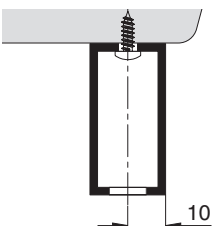
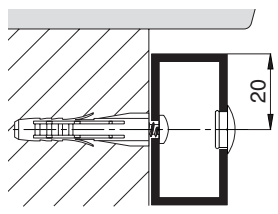
Montagebohrung von vorne	↑ Ansicht außen ↑	Montagebohrung seitlich	↑ Ansicht außen ↑
<b>10 48 08</b> RK 3,5 x 13 mm (15 03 35.13.TX) Abdeckkappe (14 23 91)			
<b>10 48 10</b> RK 3,5 x 13 mm (15 03 35.13.TX) Abdeckkappe (14 23 91)		<b>10 49 19</b> SK 3,5 x 16 mm (15 08 35.16.TX)	
<b>10 35 22</b> SK 3,9 x 38 mm (15 04 39.38.TX) Abdeckklebescheibe (14 23 81)		<b>10 49 20</b> (bei ST4/18 Profil <b>10 48 20</b> ) SK 3,5 x 40 mm (15 07 35.40.TX) Universalfunktionsdübel (15 50 06.35)	
<b>10 49 21</b> (bei ST4/18 und ST4/19 Profil 10 48 21) RK 3,5 x 13 mm (15 03 35.13.TX) Abdeckkappe (14 23 91)		<b>10 49 21</b> (bei ST4/18 und ST4/19 Profil <b>10 48 21</b> ) RK 3,9 x 38 mm (15 03 39.38.TX) Universalfunktionsdübel (15 50 06.35) Abdeckkappe (14 23 91)	
<b>10 49 31</b> RK 3,5 x 13 mm (15 03 35.13.TX) Abdeckkappe (14 23 91)		<b>10 49 31</b> RK 3,9 x 38 mm (15 03 39.38.TX) Universalfunktionsdübel (15 50 06.35) Abdeckkappe (14 23 91)	
<b>10 95 42</b> (Zusatzrahmen, Seite 41) RK 3,5 x 13 mm (15 03 35.13.TX) Abdeckklebescheibe (14 23 81)		<b>10 95 42</b> (Zusatzrahmen, Seite 41) RK 3,9 x 38 mm (15 03 39.38.TX) Universalfunktionsdübel (15 50 06.35) Abdeckkappe (14 23 91)	

Montagebohrungen für **Profil 10 48 20** und **10 48 21**, siehe Zusatzausstattungen Seite 16.



Es muss beim Aufmaß geprüft werden, ob sich das Montagematerial für den jeweiligen Einbaufall eignet.

# Zusatzausstattungen ST4

## 5. flache untere Laufschiene

Auf Wunsch können die Varianten mit der Laufschiene 10 49 20  mit der Laufschiene 10 49 19  in silbergrau eloxiert (E6/ EV1) ausgestattet werden.

Auf Wunsch kann die Laufschiene 10 49 19 mit einem selbstklebenden Montageklebeband geliefert werden (dann immer ohne Montagebohrungen).

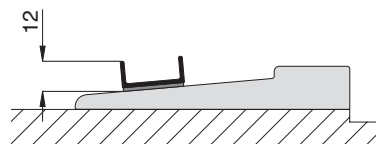

**10 49 19 geklebt**

Achtung: Auf geeigneten Untergrund achten.

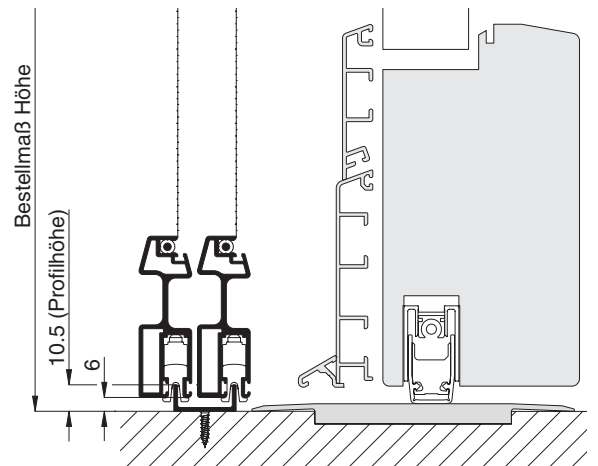

**10 49 19 geschraubt**

## 6. Laufschieneentwässerung

Bei allen Schiebeanlagen mit Rahmen ist im Standard ● eine Entwässerung der unteren Laufschiene integriert.

Auf Wunsch können auch seitlich offene Schiebeanlagen mit einer Entwässerung ausgestattet werden (bei Bestellung angeben).

Des Weiteren kann auf Wunsch die Entwässerungsrichtung geändert ○ oder bei Schiebeanlagen mit Rahmen auf die Entwässerung verzichtet werden (bei Bestellung angeben).

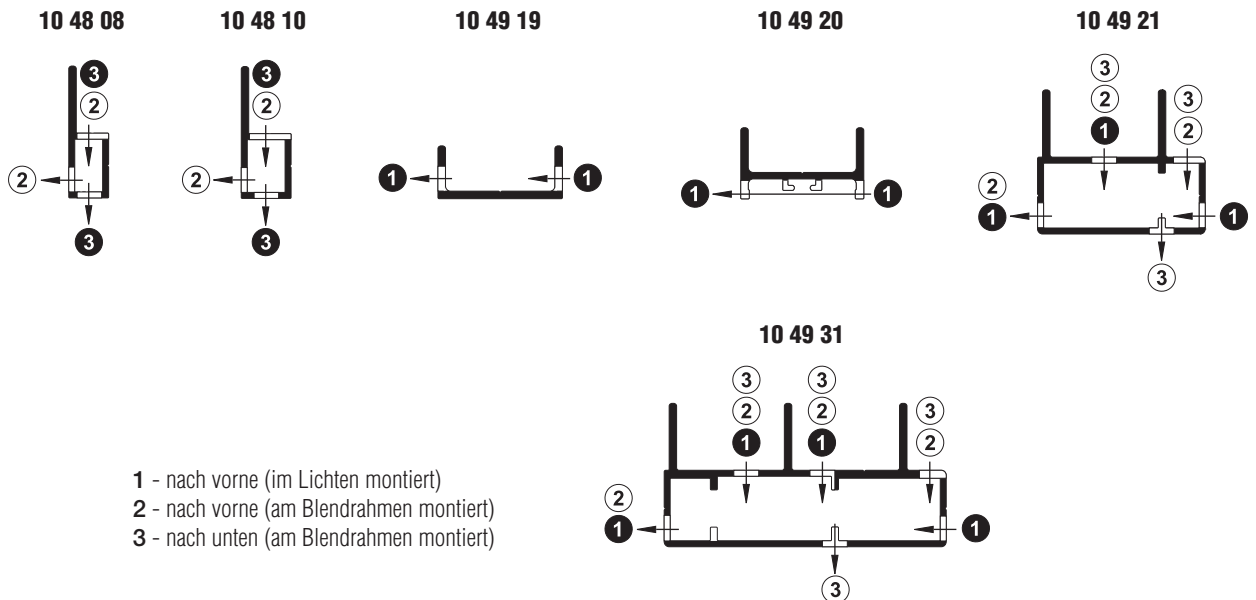

- 1 - nach vorne (im Lichten montiert)
- 2 - nach vorne (am Blendrahmen montiert)
- 3 - nach unten (am Blendrahmen montiert)

Laufschieneentwässerung für **Profil 10 48 20** (bei Variante ST4/18) und **10 48 21** (bei Varianten ST4/18 u. ST4/19) siehe Zusatzausstattungen Seite 17.

# Zusatzausstattungen ST4

## 7. Katzenklappe, Hundeklappe

Schiebeanlagen der Serie ST4 können auf Wunsch mit einer flächenbündigen Katzen- oder Hundeklappe ausgerüstet werden (verfügbare Farben: Neher Standardfarben).

Im Standard wird die Katzen- bzw. Hundeklappe direkt über dem unteren Schiebeflügelprofil montiert und nach oben hin mit einem Sprossenprofil abgeschlossen. Beim Einsatz eines Sockelbleches erfolgt die Montage direkt oberhalb der Sprosse des Sockelbleches. (Achtung: zusätzliche Höhe von 112 mm beachten)

Die Durchgangsöffnung der Katzenklappe beträgt 158 mm in der Breite und 170 mm in der Höhe.

Die Durchgangsöffnung der Hundeklappe beträgt 298 mm in der Breite und 350 mm in der Höhe.



Für sehr große Hunde (Schulterbreite über 295 mm) ist die Hundeklappe nicht geeignet.

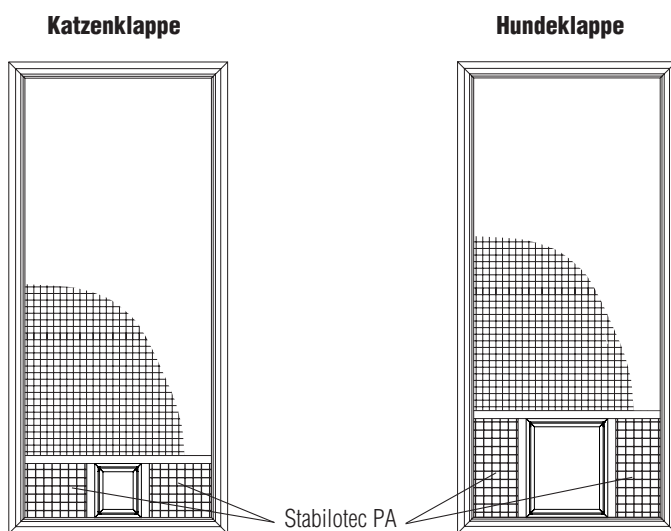

Im Standard befindet sich die Katzen- oder Hundeklappe in der Mitte des Schiebeflügels (siehe Bild).

Auf Wunsch kann sowohl die Katzen- als auch die Hundeklappe zur Griffseite hin platziert werden. Dadurch muss die Schiebetür im Bedarfsfall lediglich um die Breite der Klappe aufgeschoben werden.

Beachten Sie dann beim Aufmaß, dass die Klappe beim Durchschwingen nicht am Türfalz des Blendrahmens anstößt.

### Katzenklappe (Hundeklappe)

Vertikalschnitt M 1:3

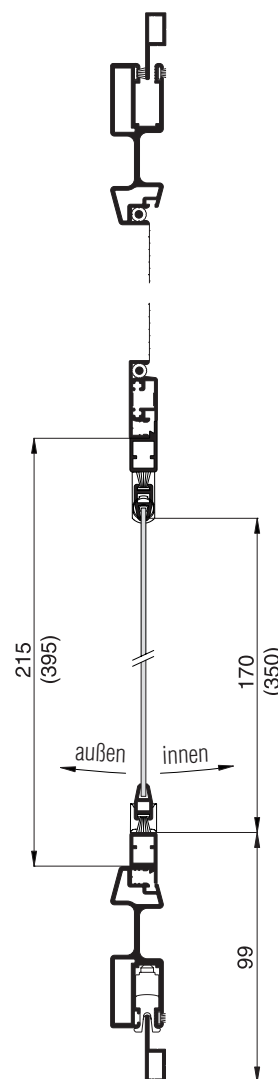

# Zusatzausstattungen ST4

## 8. Sprosse (Sprossenhöhe, Zusatzsprosse, Sprossenkreuz, Sichtsprosse)

Die einzelnen Schiebeflügel werden standardmäßig ohne Sprosse ausgestattet.

Auf Wunsch kann die Sprosse 10 35 11 oder die Griffsprosse 10 34 13 eingesetzt werden.

In folgender Darstellung ist jeweils die Standardsprossenhöhe bei der Sprosse 10 35 11 und 10 34 13 mit den verschiedenen Laufschienen von Unterkante „Bestellmaß Höhe“ bis Sprossenmitte bemaßt. Auf Wunsch kann die Sprossenhöhe angepasst werden.

Des Weiteren sind auch weitere Zusatzsprossen oder Sprossenkreuze lieferbar.

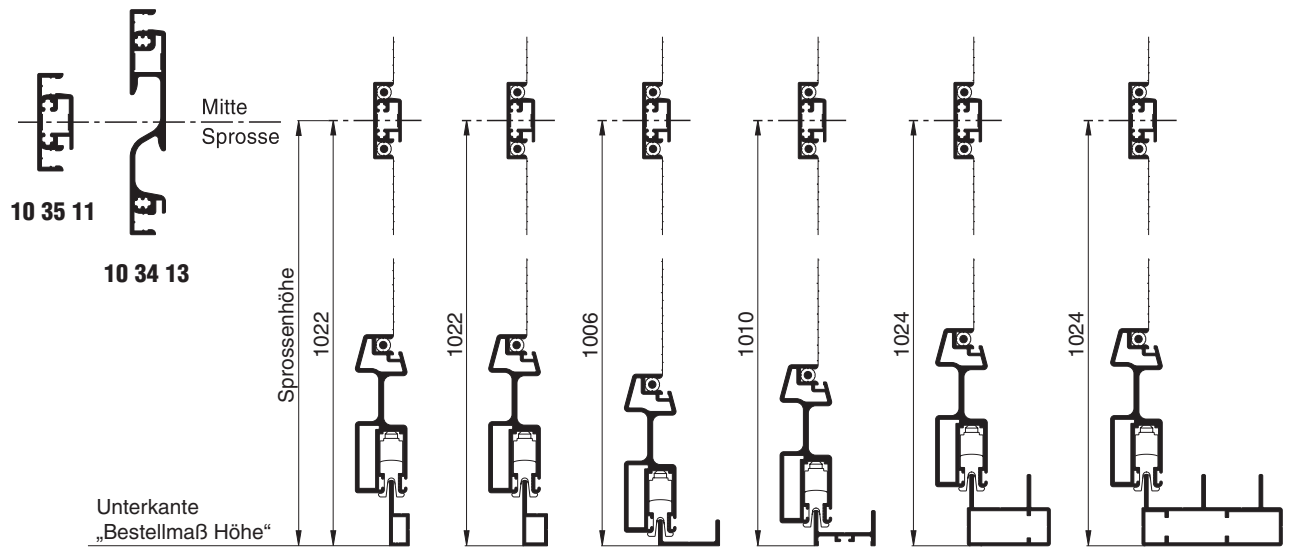

### Sichtsprosse

Die Sprosse 10 35 11 wird sehr oft als Sichtsprosse (Durchlaufschutz) eingesetzt.

Damit die Sichtsprosse möglichst unauffällig ist und dennoch wahrgenommen wird, empfehlen wir für diesen Einsatzfall eine Sprossenhöhe von 500 mm.

Beispiel:  
gewebeteilende Sprosse 10 35 11

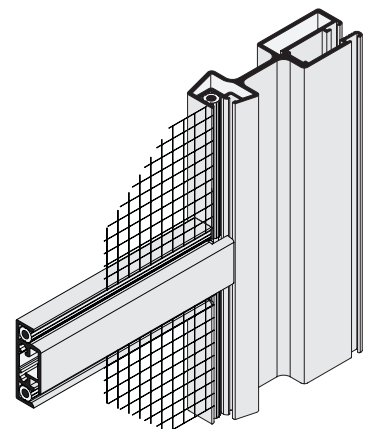
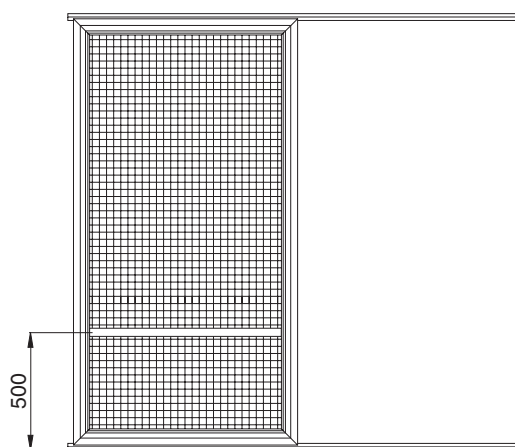

# Zusatzausstattungen ST4

## 9. Sprossenpaneel

Bei Schiebeanlagen kann die Quersprosse auf Wunsch auch als Sprossenpaneel ausgeführt werden. Dabei wird die obere Sprosse um ein Sockelblech und eine weitere Sprosse (10 35 11) verbreitert.

### Sprossenpaneelhöhe:

Die Höhe des Sprossenpaneels ist das Maß von Unterkante „Bestellmaß Höhe“ bis zur Mitte der oberen Sprosse.

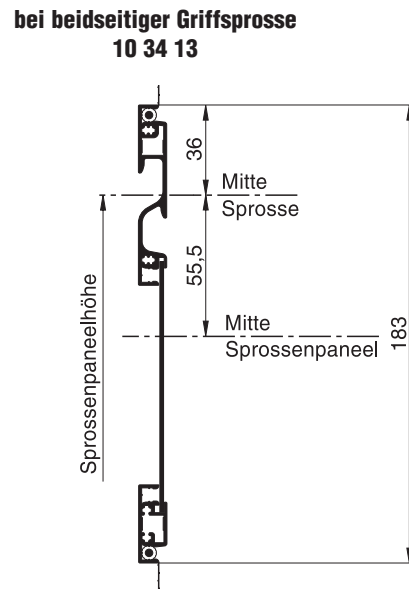
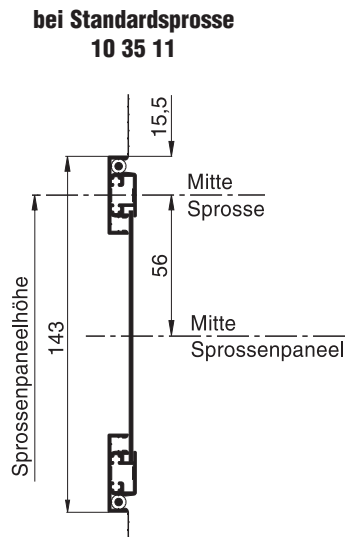

## 10. Flügelspaltdichtung

Auf Wunsch kann die offene Seite des Schiebeflügels mit einer Flügelspaltdichtung optisch verdeckt werden.



Zusätzlich kann die Flügelspaltdichtung zur Aufnahme einer längeren Bürstendichtung verwendet werden (Standardbürstenlänge 3 mm), um den Schiebeflügel bei einem Wandanschlag stirnseitig bei größeren Unebenheiten abzudichten.

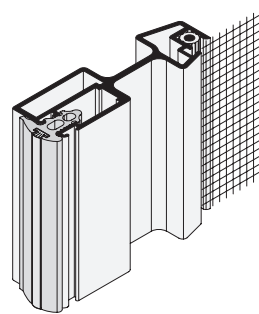
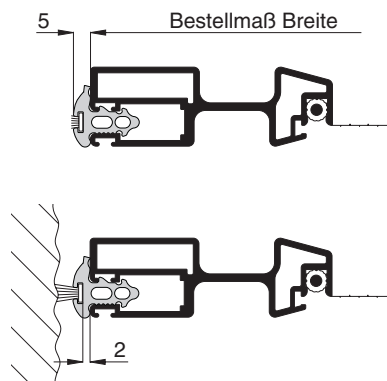

# Zusatzausstattungen ST4

## 11. Stabilotec (unterhalb der Sprosse)

Bei Einsatz einer Sprosse (Sprossenpaneel) und starken Gewebebelastungen im unteren Bereich des Schiebeelementes (z.B. durch Kinder, Katzen oder Hunde) kann auf Wunsch bei Transpatec oder Fiberglasgewebe unterhalb der Griffsprosse (Sprossenpaneel) Stabilotec oder Stabilotec PA eingesetzt werden.

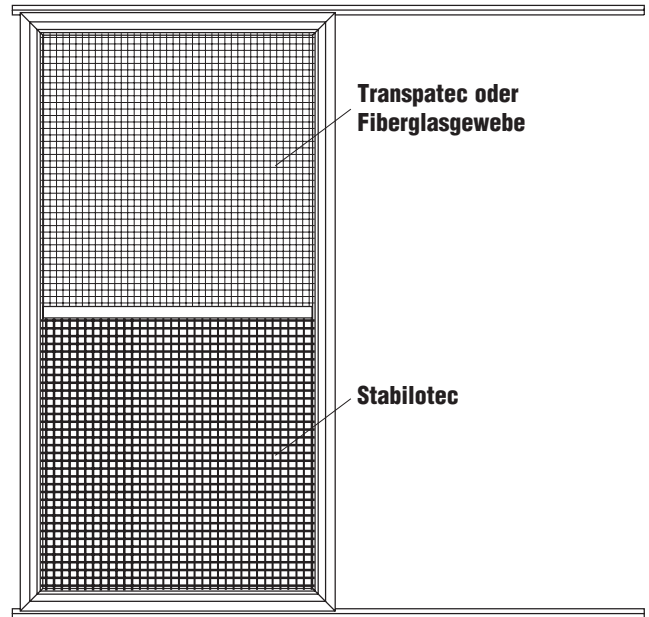

## 12. Zusatzrahmen zur Aufdoppelung

Zur Überbrückung größerer Distanzen (z.B. bei einem Haustürgriff) erhalten Sie auf Wunsch einen Zusatzrahmen aus dem Profil 10 95 42.

Der Zusatzrahmen kann auf Wunsch mit Montagebohrungen (Seite 36) ausgestattet werden. Er ist in den Versionen „unten geschlossen“ und „unten offen“ lieferbar.

Sollte die Distanz nicht ausreichen, können auch mehrere Zusatzrahmen übereinander montiert werden.

Für diesen Fall empfehlen wir bei Montagebohrungen von vorne vor Ort zu bohren, da diese ab Werk übereinander liegen.

Weitere Zusatz- und Ausgleichsprofile finden Sie im Register Montagehilfsmittel.

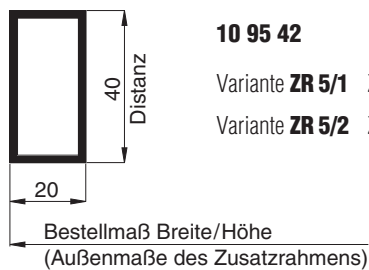

Beispiel: ST4/51 mit ZR5/2

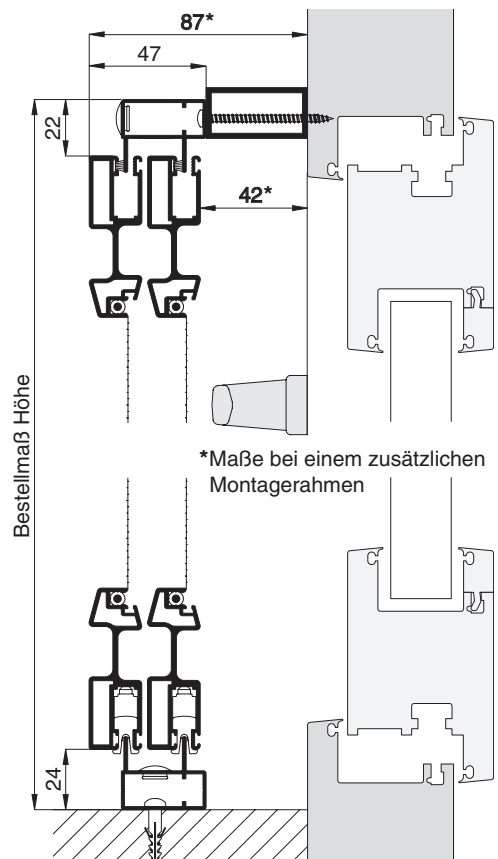



# Zusatzausstattungen ST4

## 13. Fußbedienungsmulde

In Verbindung mit einem Sockelblech kann in den Schiebeflügel eine beidseitig bedienbare Fußbedienungsmulde eingebaut werden.

Damit kann der Schiebeflügel mit dem Fuß geöffnet und geschlossen werden.

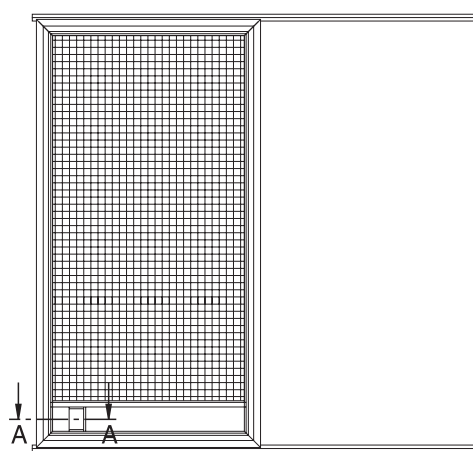
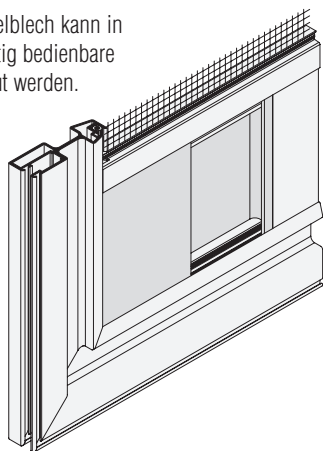

Auf Wunsch ist auch ein Sockelblech mit Sprossenanschluss ohne Fußbedienungsmulde lieferbar.

Schnitt A-A (M 1:2)

Flügelprofil 10 49 02 mit Fußbedienungsmulde 13 48 52 und Sockelblechanschluss



## 14. Durchlaufschutz

Schiebeanlagen werden im Standard ohne Sprosse ausgestattet.

Dadurch besteht die Gefahr, dass der Benutzer das Insektenschutzgewebe nicht sieht, in die Tür hineinläuft und möglicherweise das Gewebe beschädigt.

Um dies zu verhindern kann ein Durchlaufschutz auf das Gewebe geklebt werden. (Empfehlung bei Transpatec)



**Durchlaufschutz** (14 29 94)

ca. 100 x 27 mm, selbstklebend

Der Durchlaufschutz wird lose mitgeliefert.

(Bestellung siehe **Register Montagehilfsmittel**)

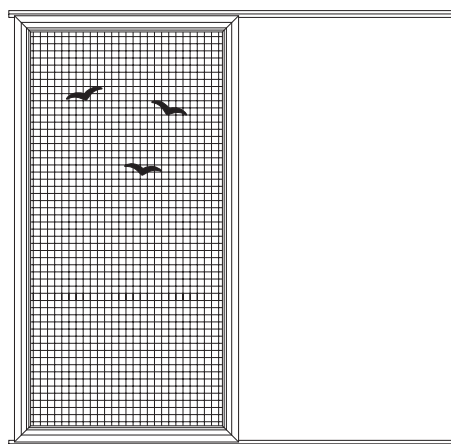

## 15. Montagehilfsmittel

Für die Montage der Schiebeanlagen stehen Ihnen verschiedene Hilfsmittel zur Verfügung.

Diese können Sie dem **Register Montagehilfsmittel** entnehmen.

z.B.



Überfahrprofil  
10 89 01.KL

Überfahrprofil  
10 89 01.KL



Rollladen-  
abstandhalter  
14 29 20



Gleitklebeband  
12 25 30.12