

Inhaltsverzeichnis **Pendelfenster** **Drehrahmen für Fenster**

Da Pendelfenster und Drehrahmen an Holz-Alu- oder an Kunststoff-Alu-Fenstern im Wesentlichen den Einbausituationen an Kunststofffenstern entsprechen, werden diese bei den Empfehlungen nicht extra aufgeführt.

Pendelfenster Serie PF2

Zusatzausstattungen PF2

Seite 1 bis 5

Zusatzausstattungen PF2

Farbauswahl siehe **Farbkarte** (Kataloganfang) - Gewebeauswahl siehe Register **Gewebe | Profile**

1. Bürstendichtungen (siehe auch Register Montagehilfsmittel)

Bei der Montage der Pendelfenster gibt es gelegentlich Unebenheiten oder Versätze am Fenster (z.B. Stulpbleiste). Um diese Spalte abzudecken bietet das Neher-System Bürstendichtungen mit verschiedenen Bürstenlängen an.

Die angegebene **Bürstenlänge (L)** beschreibt die Gesamthöhe der Bürste inkl. Bürstenfuß in mm.

Durch das Einschieben der Bürste in den Bürstenkanal ist die sichtbare Bürstenhöhe um ca. 2,5 mm geringer.

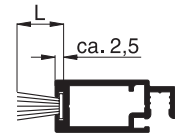

PP-Bürstendichtung mit breitem Fuß

Verfügbare Längen: 2 mm, 3 mm, 4,25 mm, 5,25 mm, 6 mm, 7 mm, 8 mm, 9 mm, 10 mm, 11 mm, 12 mm, 13,5 mm, 15 mm, 20 mm, 25 mm



10 34 06



10 34 23



10 34 28

PP-Bürstendichtung mit Steppfaden

Für den breiten Fuß (6,7 mm) stehen Bürstendichtungen mit einem zusätzlichen Steppfaden in den Längen 15 mm, 20 mm, 25 mm und 30 mm zur Verfügung.

Diese haben den Vorteil, dass die Bürstendichtung besser steht und nicht „auseinanderfällt“.

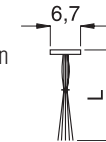

PP-Bürstendichtung selbstklebend mit breitem Fuß

Zur Abdichtung bei der Montage kann auch eine selbstklebende Bürstendichtung eingesetzt werden.

Verfügbare Längen: 5 mm, 8 mm, 11 mm, 15 mm

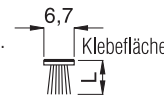

2. Montagebohrungen

Im Standard werden sämtliche Montagerahmen ohne Montagebohrungen ausgeliefert. Auf Wunsch sind bei folgenden Profilen Montagebohrungen von vorne oder seitlich möglich (bei Bestellung angeben). Dabei wird das angegebene Montagematerial mitgeliefert.

Montagebohrung von vorne	↑ Ansicht innen ↑	Montagebohrung seitlich	↑ Ansicht innen ↑
10 34 22 RK 3,5 x 13 mm (15 03 35.13.TX) Abdeckkappe (14 23 91)		10 34 22 SK 3,5 x 50 mm (15 04 35.50.TX) Abdeckklebescheibe (14 23 81)	
10 34 23 RK 3,5 x 13 mm (15 03 35.13.TX) Abdeckkappe (14 23 91)		10 34 23 SK 3,5 x 50 mm (15 04 35.50.TX)	
10 34 27 SK 3,5 x 16 mm (15 08 35.16.TX), Abdeckklebescheibe (14 23 81)		10 34 27 SK 3,5 x 50 mm (15 04 35.50.TX) Abdeckklebescheibe (14 23 81)	
10 34 28 SK 3,5 x 16 mm (15 08 35.16.TX), Abdeckklebescheibe (14 23 81)		10 34 28 SK 3,5 x 50 mm (15 04 35.50.TX)	

Montagebohrungen für **Zusatzrahmen 10 95 42** (hier gilt „Ansicht außen“), siehe Register Pendeltüren, Zusatzausstattungen.



Es muss beim Aufmaß geprüft werden, ob sich das Montagematerial für den jeweiligen Einbaufall eignet.

Zusatzausstattungen PF2

3. Zusatzrahmen zur Aufdoppelung

Zur Überbrückung größerer Distanzen (z.B. vorstehendem Wetterschenkel oder Fenstersprossen) erhalten Sie auf Wunsch einen Zusatzrahmen aus dem Profil 10 34 22 oder 10 95 42.

Der Zusatzrahmen kann auf Wunsch mit Montagebohrungen (Register Pendeltüren, Zusatzausstattungen) ausgestattet werden. Er ist in den Versionen „unten geschlossen“ und „unten offen“ lieferbar.

Sollte die Distanz nicht ausreichen, können auch mehrere Zusatzrahmen übereinander montiert werden.

Für diesen Fall empfehlen wir die Montagebohrungen von vorne vor Ort zu bohren, da diese ab Werk übereinander liegen.

Weitere Zusatz- und Ausgleichsprofile finden Sie im Register Montagehilfsmittel.

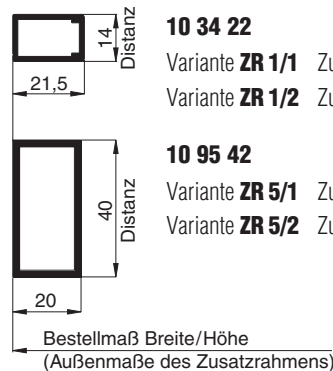

10 34 22

Variante **ZR 1/1** Zusatzrahmen unten geschlossen

Variante **ZR 1/2** Zusatzrahmen unten offen

10 95 42

Variante **ZR 5/1** Zusatzrahmen unten geschlossen

Variante **ZR 5/2** Zusatzrahmen unten offen

4. Winkelanbau (Teil 1)

Winkelanbau für ausreichenden Öffnungswinkel

Bei bautiefen Fensterflügeln oder verdeckten Beschlägen besteht die Gefahr, dass das Pendelfenster nach innen nicht weit genug geöffnet werden kann. Hier besteht die Möglichkeit, den Montagerahmen seitlich mit Winkelprofilen zu verbreitern, um den Drehpunkt des Pendelfensterflügels ausreichend ins Lichte zu verschieben.



Entsprechend der Öffnungsrichtung wird auch die Seite, an welche der Winkel angebracht wird (links oder rechts) mit Ansicht außen betrachtet.

Beispiel: PF2/1.AMB an einem Fenster mit verdecktem Beschlag

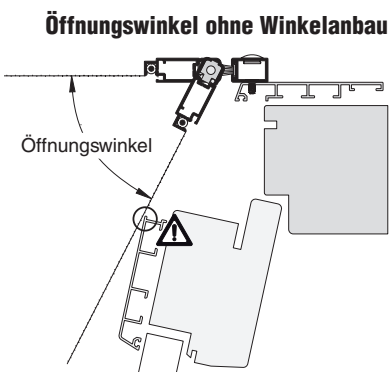

Öffnungswinkel ohne Winkelanbau

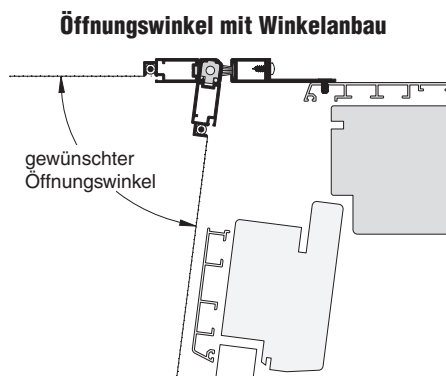

Öffnungswinkel mit Winkelanbau

Es stehen Winkelprofile mit einer Schenkellänge von 40, 60 oder 80 mm zur Verfügung. Diese können sowohl auf der Bands- als auch auf der Verschlussseite angebracht werden. Eine Anleitung zur Berechnung der passenden Winkelgröße finden Sie im Variantenfinder unter „Hinweise“ für die einzelnen Varianten.

Siehe **Neher App**

Ausführung bei Varianten mit Montage auf Blendrahmen:

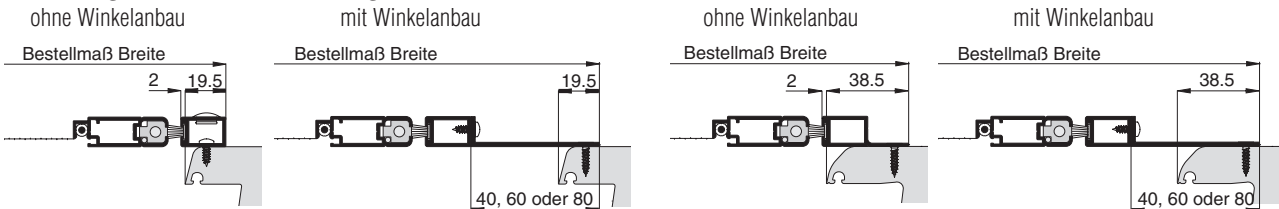

Ausführung bei Varianten mit Montage im Lichten des Blendrahmens:

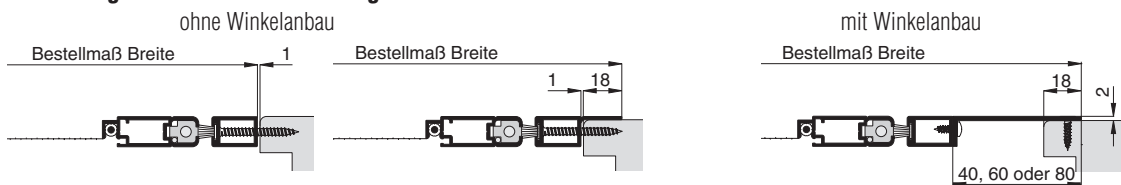

Die Blendrahmenauflegefläche und damit das Bestellmaß bleibt, wie im Variantenblatt beschrieben, bestehen (das Winkelprofil wird nicht in Abzug gebracht).

Zusatzausstattungen PF2

4. Winkelanbau (Teil 2)

Winkelanbau für herunterhängenden Rollladenpanzer

Bei einem herunterhängenden Rollladenpanzer besteht die Gefahr, dass sich das Pendelfenster nicht mehr nach außen öffnen lässt. Hier besteht die Möglichkeit, den Montagerahmen oben mit Winkelprofilen zu verbreitern. Damit kann das Pendelfenster unterhalb des Rollladenpanzers durchpendeln.

Beispiel: PF2/1.AMB an einem Fenster mit herunterhängendem Rollladenpanzer

ohne Winkelanbau

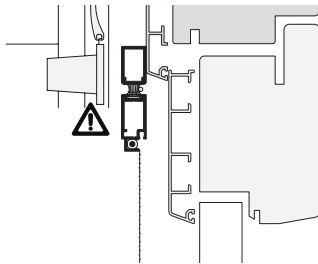

mit Winkelanbau

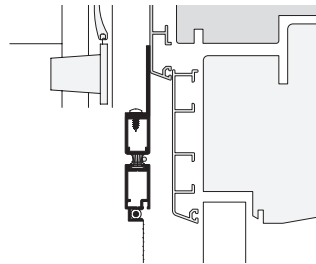

Machbarkeit der Montage des Winkelprofils prüfen.

Alternative:
Acrylat-Klebeband 12 25 20.08 verwenden
(Register Montagehilfsmittel)

Es stehen Winkelprofile mit einer Schenkellänge von 40, 60 oder 80 mm zur Verfügung.

Ausführung bei Varianten mit Montage auf Blendrahmen:

ohne Winkelanbau

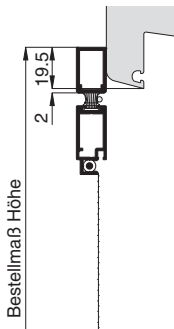

mit Winkelanbau

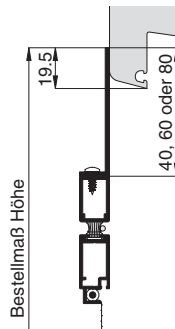

ohne Winkelanbau

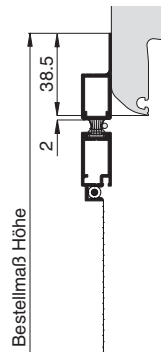

mit Winkelanbau

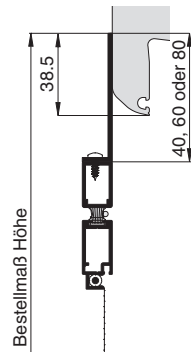

Ausführung bei Varianten mit Montage im Lichten des Blendrahmens:

ohne Winkelanbau

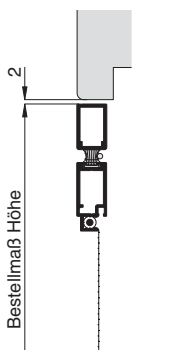

mit Winkelanbau

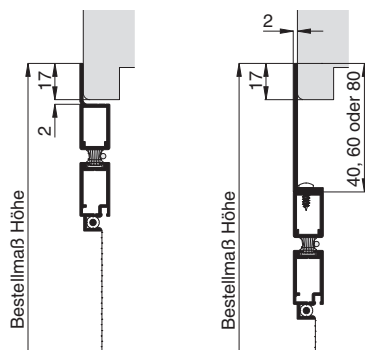

Die Blendrahmenauflegefläche und damit das Bestellmaß bleibt bestehen (wie im Variantenblatt beschrieben). Das Winkelprofil wird nicht in Abzug gebracht.

Winkelkombination für ausreichenden Öffnungswinkel und herunterhängenden Rollladenpanzer

Die Winkelanbauten können sowohl seitlich als auch oben beliebig miteinander kombiniert werden.

5. Bremsbürste

Um ein mehrfaches Durchpendeln zu verhindern, sind sämtliche Pendelfenster im Standard mit einer Bremsbürste ausgestattet.

Auf Wunsch kann bei einflügeligen Pendelfenstern auf die Bremsbürste verzichtet werden. In diesem Fall wird dort das Rahmenprofil ohne Bürstenaufnahmen eingesetzt.

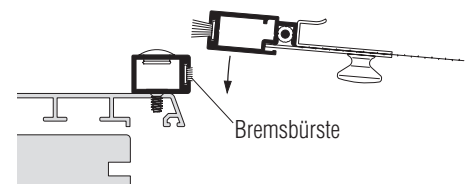

Zusatzausstattungen PF2

6. Griffauswahl

Im Standard wird am Pendelfenster der Griff **GA 20** (außen) und **GI 24** (innen) verwendet.

Dadurch, dass der Knopf am Griff **GI 24** übersteht (10 mm), kann für innen alternativ der Griff **GI 25** eingesetzt werden.

GA 20 (Standardgriff außen)

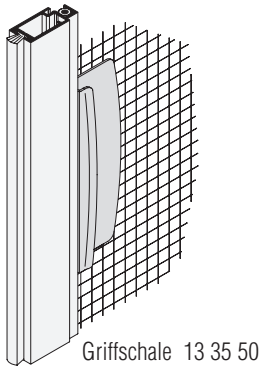

GI 24 (Standardgriff innen)

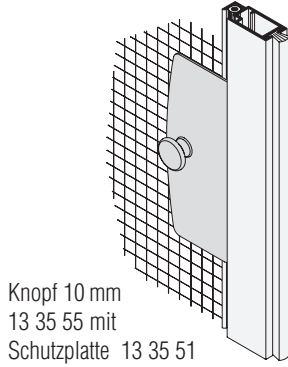

GI 25 immer in Verbindung mit Griff GA 20

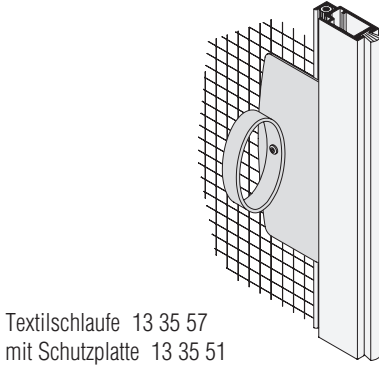

7. Sprossenhöhe, Zusatzsprosse, Sprossenkreuz

Beim Pendelfenster kann die Quersprosse (ab einer Höhe von 1501 mm aus Gründen der Stabilität im Standard enthalten) in der Höhe angepasst werden. Dabei wird immer von der Unterkante „Bestellmaß Höhe“ bis zur Sprossenmitte gemessen.

Auf Wunsch sind auch Zusatzsprossen oder Sprossenkreuze lieferbar.

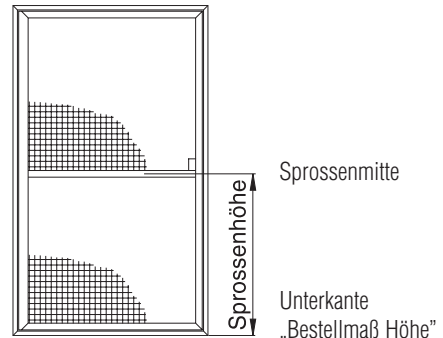
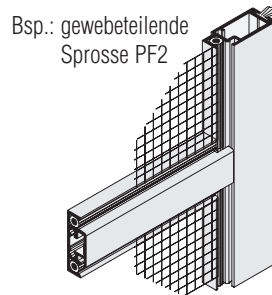

8. zweite Schließfeder

Jedes Pendelfenster enthält im Standard eine Drehstabfeder. Damit schließt sich das Pendelfenster von außen nach innen selbstständig. Wenn zusätzlich ein selbstständiges Schließen von innen nach außen gewünscht wird, kann auf Wunsch eine zweite Schließfeder eingebaut werden.

9. Schließkraft (Reduzierung oder Erhöhung)

Ab einer Höhe von 680 mm wird eine Drehstabfeder zum selbstständigen Schließen von außen nach innen eingesetzt.

reduzierte Schließkraft von 680 mm bis 780 mm wird ausschließlich die Feder mit reduzierter Schließkraft eingesetzt. Ansonsten Empfehlung bei kleineren Pendelfenstern und Pendelfenster die zusätzlich windgeschützt eingebaut werden.

mittlere Schließkraft ab 780 mm wird im Standard die Drehstabfeder mit mittlerer Schließkraft eingesetzt. Sie ermöglicht in den meisten Fällen ein angenehmes Öffnen und sicheres Schließen des Pendelfensters (ohne Windbelastung).

erhöhte Schließkraft Empfehlung bei starker Windbelastung und Verwendung dichter Gewebe (z.B. Politec).

10. Montagehilfsmittel

Für die Montage der Pendelfenster stehen Ihnen verschiedene Hilfsmittel zur Verfügung.

Diese können Sie dem **Register Montagehilfsmittel** entnehmen.

z.B.



Magnetabstandhalter für Rollladenendleiste 14 34 20



Rollladenabstandhalter 14 29 20



Elastikpuffer 14 34 10.02