

Inhaltsverzeichnis **Schiebeanlagen**

Da Schiebeanlagen an Holz-Alu- oder an Kunststoff-Alu-Türen im Wesentlichen den Einbausituationen an Kunststofftüren ohne Trittschutz entsprechen, werden diese bei den Empfehlungen nicht extra aufgeführt.

Schiebeanlagen Serie ST4

mit 1-facher Laufschiene (Einbautiefe 22 mm bis 24 mm)

ST4/1	für Stulp- und Schiebetüren mit umlaufendem Blendrahmen	Seite 24
ST4/2	für Stulp- und Schiebetüren aus Kunststoff mit umlaufendem Blendrahmen und Trittschutz	Seite 25
ST4/4	für barrierefreie Stulp- und Schiebetüren	Seite 25
ST4/11	für Stulp- und Schiebetüren mit umlaufendem Blendrahmen ***ST4/11 bis ST4/14 als Rahmenkonstruktion***	Seite 26
ST4/12	für Stulp- und Schiebetüren aus Kunststoff mit umlaufendem Blendrahmen und Trittschutz	Seite 27
ST4/14	für barrierefreie Stulp- und Schiebetüren	Seite 27
ST4/21	für 2-flügelige gegenläufige Schiebetüren mit umlaufendem Blendrahmen und links und rechts festem Seitenteil	Seite 28
ST4/22	für 2-flügelige gegenläufige Schiebetüren aus Kunststoff mit umlaufendem Blendrahmen, Trittschutz und links und rechts festem Seitenteil	Seite 29
ST4/24	für 2-flügelige gegenläufige und barrierefreie Schiebetüren	Seite 29

mit 2-facher Laufschiene als Rahmenkonstruktion (Einbautiefe 34 mm bis 47 mm)

ST4/18	für Schiebetüren mit geteiltem Rollladen	Seite 30
ST4/19	für Schiebetüren mit geteiltem Rollladen und unebenem Boden	Seite 31
ST4/50.LMM	für Stulp- und Schiebetüren mit eng anliegendem Rollladenpanzer	Seite 32
ST4/51.LMM	für Stulp- und Schiebetüren mit eng anliegendem Rollladenpanzer und unebenem Boden	Seite 33

mit 3-facher Laufschiene als Rahmenkonstruktion (Einbautiefe 70 mm)

ST4/80	für Öffnungen (mit einer Breite bis 6400 mm)	Seite 34
---------------	--	----------

Schiebeanlage ST4

Allgemeine Produktbeschreibung

Profile

Sämtliche Profile des Neher-Systems sind stranggepresst nach der DIN EN 12020-2 und bestehen aus der Legierung EN AW-6060 T66.

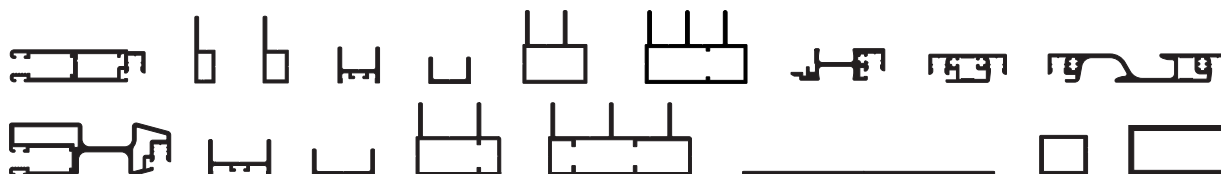

Oberfläche

Die Oberflächenversiegelung erfolgt im umweltfreundlichen Pulverbeschichtungsverfahren nach der GSB-Richtlinie oder im Eloxalverfahren.

Folgende Standardfarben werden angeboten:

pulverbeschichtet: Weiß (RAL 9016), Eisenglimmerdunkelgrau (DB 703 matt), Anthrazitgrau (RAL 7016 matt), Hellbraun (RAL 8001 matt), Mittelbraun (RAL 8014 matt), Dunkelbraun (TON 8077 matt)

eloxiert: Silbergrau (E6/EV1 matt)

Auf Wunsch sind auch Sonderfarben nach RAL, NEPEXAL (Eloxalersatzfarben pulverbeschichtet), NCS, Farben mit Glommereffekt, Holzdekor, ELOXAL usw. möglich.

Beim Einsatz in Schwimmbädern oder im Küstenbereich empfehlen wir beim Pulverbeschichtungsverfahren eine Voranodisation zur Vermeidung von Filiformkorrosion.

Gewebe

Das Standardgewebe besteht aus kunststoffummantelten, kreuzpunktverschweißten Fiberglasfäden mit einer Maschung von 1,41 x 1,58 mm.

Für Spezialanwendungen stehen eine Reihe von Sondergeweben zur Verfügung.

Eine herausragende Stellung bei den Sondergeweben besitzen die von Neher entwickelten Spezialgewebe, wie **Transpatec**, Stabilotec, das Pollenschutzgewebe Polltec oder das Elektromsgewebe.

Keder

Der Keder besteht aus einem hochwertigen, sortenreinen und UV-stabilisierten Kunststoff. Er ist passend zur Gewebefarbe in anthrazitgrau erhältlich. Durch die hohe Shorehärte des Keders und den verrippten Kederkanal wird ein Herausrutschen des Gewebes verhindert. So ist es auch nach Jahren noch fest gespannt.

Beschlagteile

Sämtliche Beschlagteile sind in verschleißarmen Materialien ausgeführt. Dabei kommen hochwertige Materialien, wie z.B. Edelstahl, Aluminium oder Messing vernickelt zum Einsatz.

Dadurch ist gewährleistet, dass es auch nach Jahren zu keinen Farbunterschieden kommt (z.B. pulverbeschichtete Griffmulde aus Edelstahl).

Die gedeferte Schiebeflügelführung ist im Flügelprofil integriert.

Rahmenaufbau

Sämtliche Schieberahmen des Neher-Systems werden auf Gehrung geschnitten und mit einem besonders großen und stabilen Eckwinkel doppelt verpresst und zusätzlich mit einem 2-Komponentenklebstoff-PUR verklebt.

Durch die innenliegenden Profilaussteifungen, ergibt sich ein sehr stabiles Flügelprofil bei gleichzeitig geringer Bauhöhe. Dadurch erhält der Schieberahmen eine hohe Verzugsstabilität, selbst bei großen Rahmen.

Die Außenrahmen der Schiebeanlage werden vor Ort mit Hilfe spezieller Schraubeckwinkel zusammengefügt. Somit entfallen die sonst üblichen Transportprobleme, bei den in der Regel recht großen Außenrahmen. Bei den Schiebeanlagen mit Außenrahmen ist die untere Laufschiene entwässert (siehe Zusatzausstattungen am Ende der jeweiligen Produktserie).

Auf Wunsch kann eine in der Höhe variable gewebeteilende Mittelsprosse eingebaut werden.

Im Flügelprofil befindet sich eine PP-Bürstendichtung. Sie dient als sogenannte Schleifdichtung und verhindert, dass im Labyrinth und an den Fugen kriechende Insekten eindringen können.

Bei den 1-flügeligen Schieberahmen dichtet die PP-Bürstendichtung zum Blendrahmen hin ab. Durch unterschiedliche Bürstengrößen können Unebenheiten, wie z.B. im Stulpversatz usw. ausgeglichen werden.

Von 1-flügeligen bis hin zu 6-flügeligen Schiebeanlagen auf einer 3-fachen Laufschiene sind, je nach Bedarf, die unterschiedlichsten Ausführungen möglich. Dabei können auch Stulp- oder sog. Bahnhofskonstruktionen realisiert werden. Bei den großen Mehrfachanlagen sind die einzelnen Flügel mit einem Mitnehmersystem ausgestattet.

Montage

In den Horizontal- und Vertikalschnitten handelt es sich bei den dargestellten Schrauben und Montagebohrungen um Montagevorschläge, die, je nach Einbausituation, auch anders aussehen können.

Im Standard werden sämtliche Montagerahmen ohne Montagebohrungen geliefert (Montagebohrungen inkl. Montagematerial siehe Zusatzausstattungen am Ende der jeweiligen Produktserie).

Schiebeanlagen ST4

(dargestellt ist die Variante ST4/50 von Seite 32)

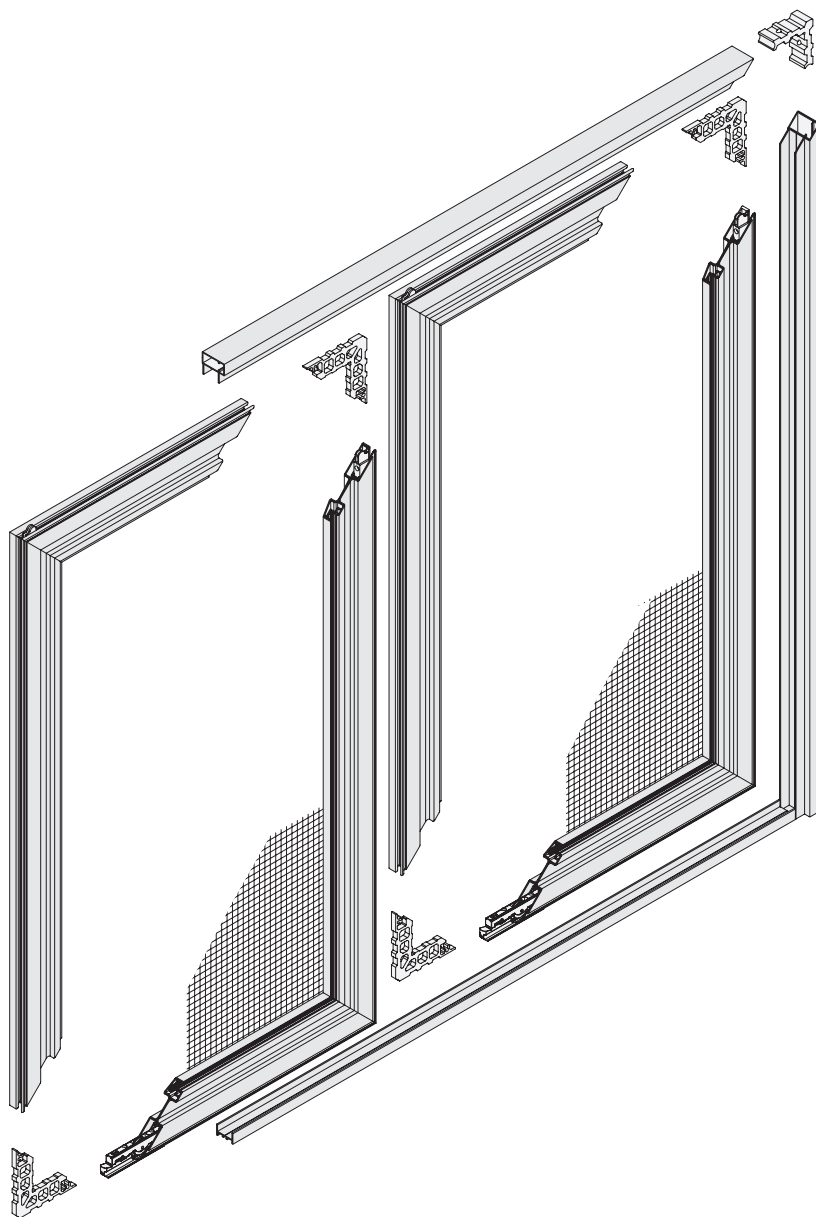

integrierte Griffleiste

Im Schiebeflügel ist eine Griffleiste integriert. Zusammen mit dem seitlich zur Laufschiene angeordneten Eckwinkelkanal wird eine hohe Stabilität des Profils sowohl in Quer- als auch in Längsrichtung erreicht.

Dadurch können Schiebeflügel problemlos bis zu einer Höhe von 3,5 Meter realisiert werden.

Aufgrund der durchgehenden Griffbedienung ist der Schiebeflügel in jeder Höhe einfach zu bedienen und somit auch ideal für Kinder geeignet.

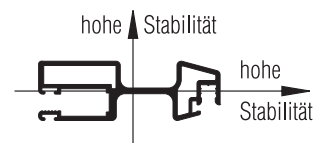

Fußbedienungsmulde

In Verbindung mit einem Sockelblech kann in jeden Schiebeflügel eine beidseitig bedienbare Fußbedienungsmulde eingebaut werden.

Damit kann ein Schiebeflügel mit dem Fuß geöffnet und geschlossen werden (Zusatzausstattungen, Seite 42).

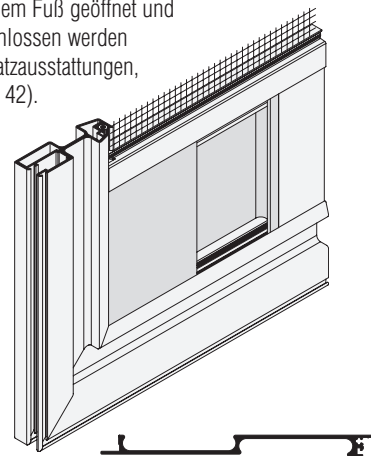

höhenverstellbare Rolle mit Laufschieneführung

Zum Ausgleich von Montagetoleranzen kann der Schiebeflügel über eine höhenverstellbare Rolle ausgerichtet werden. Bei einem Flügelstoß kann ein Spaltunterschied (V-Fuge) zwischen den beiden Flügeln von bis zu 8 mm ausgeglichen werden.

Die in der Rolle integrierte Laufschieneführung verhindert ein „Springen“ des Flügels, bei dem sich der Laufschienebsteg zwischen Rolle und Flügelprofil verklemt.

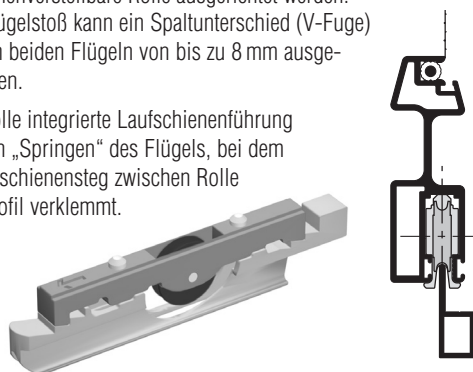

gedeferte Schiebeflügelführung mit Arretierung

Die gefederte Schiebeflügelführung und das an der oberen Laufschiene montierte Arretierungsteil fixieren den Schiebeflügel in seiner Endstellung.

Die Zuhaltkraft kann dabei, je nach Bedarf, stärker oder schwächer eingestellt werden.

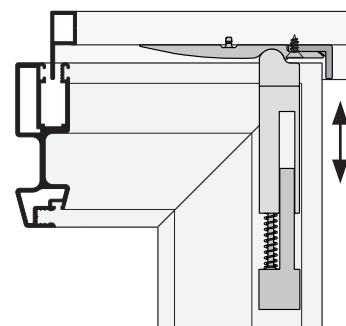

Schiebeanlage

1-flügelig mit 1-facher Laufschiene **seitlich offen**

Empfehlung

Stulp- und Schiebetüren

mit umlaufendem Blendrahmen

Variante

ST4/1

Auf Wunsch Schiebeflügel mit **Fußbedienungs-
mulde** (Zusatzausstattungen, Seite 42).

Preisgestaltung

Schiebeanlagen ST4 Preisliste 1

Seite 26

Bestellmaße

Breite = Stulp- bis lichte Breite Türblendrahmen + 40 mm

Höhe = lichte Höhe Türblendrahmen + 62 mm

Öffnungsrichtung = links  oder  rechts
 Ansicht außen ↑ ↑ Ansicht außen

Horizontalschnitt

M 1:3

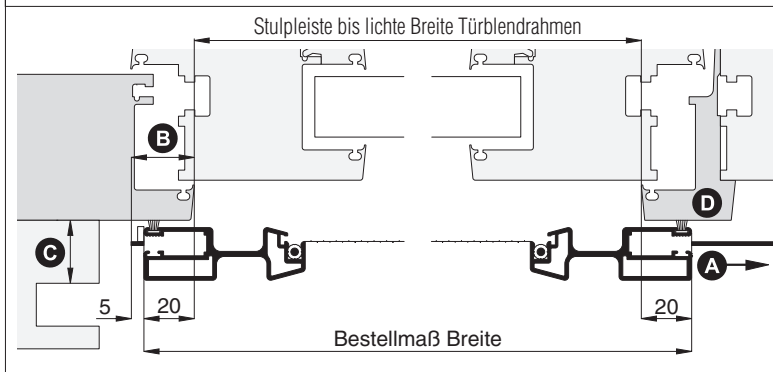

Vertikalschnitt

M 1:3

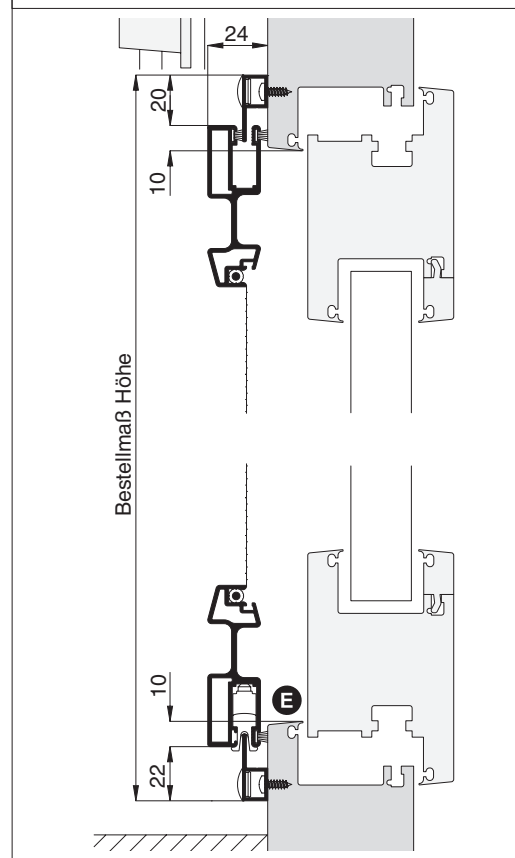

Worauf Sie unbedingt achten sollten

alternativ

A Laufschiene-länge = 2 x Bestellmaß Breite + 10 mm	Laufschiene-länge angeben (Zusatzausstattungen, Seite 35)
B Platzbedarf am seitlichen Blendrahmen mind. 25 mm	Bestellmaß Breite verringern, Laufschiene-einstand verringern
C Abstand der Rollladenführung zum Blendrahmen mind. 25 mm	nachfragen
D Stulpversatz (Pfostenversatz) zum Blendrahmen	längere Bürstendichtung (Zusatzausstattungen, Seite 35) Bürstenlänge = Versatz + 7 mm
E auf Trittschutz achten	ST4/2, Seite 25
geteilter Rollladen (Rollladenführungsschiene auf dem Pfosten der Schiebetür)	ST4/18, Seite 30

verwendete Profile mit Standardbürstendichtung

M 1:2

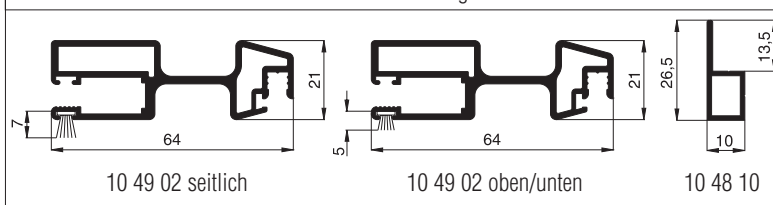

3-D Ansicht von außen

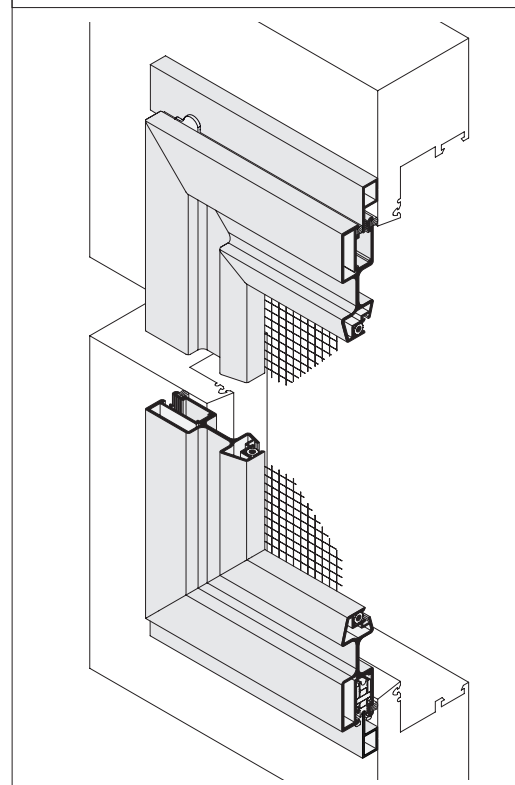



Zusatzvarianten



1-flügelig mit 1-facher Laufschiene **seitlich offen**

Achtung:

Die vollständigen Datenblätter dieser Varianten finden Sie in der **Neher-App**

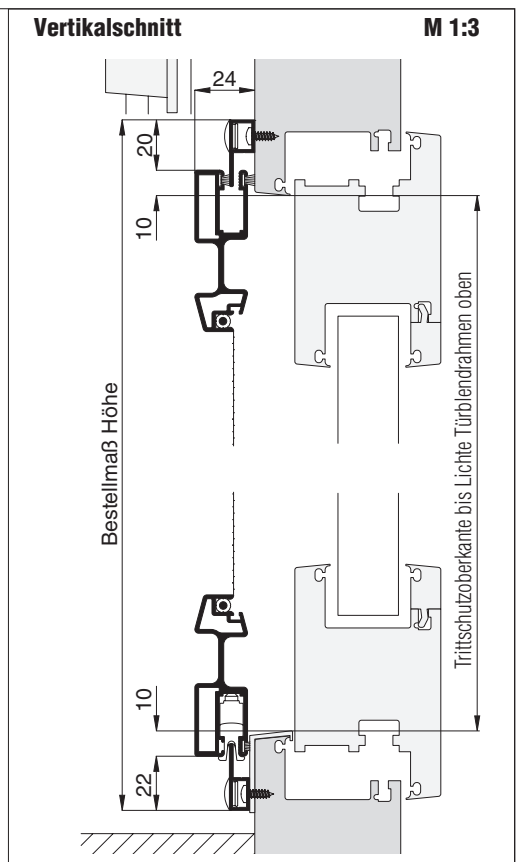
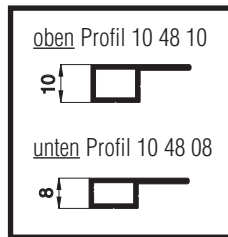
Variante	
ST4/2	
Preisgestaltung	
Schiebeanlagen ST4 Preisliste 1	Seite 26
Bestellmaße	
Breite = Stulpleiste bis lichte Breite Türblendrahmen	+ 40 mm
Höhe = Trittschutzoberkante bis Lichte Türblendrahmen oben	+ 62 mm
Öffnungsrichtung = links ←  oder  rechts	
	↑ Ansicht außen ↑ Ansicht außen
<p>Empfehlung für Stulp- und Schiebetüren aus Kunststoff mit umlaufendem Blendrahmen und Trittschutz</p>	
<p>Horizontalschnitt entspricht der Variante ST4/1</p>	



Variante	
ST4/4	
Preisgestaltung	
Schiebeanlagen ST4 Preisliste 1	Seite 26
Bestellmaße	
Breite = Stulpleiste bis lichte Breite Türblendrahmen	+ 40 mm
Höhe = Bodenauflage bis lichte Außenhöhe Türblendrahmen oben	+ 30 mm
Öffnungsrichtung = links ←  oder  rechts	
	↑ Ansicht außen ↑ Ansicht außen
<p>Empfehlung für barrierefreie Stulp- und Schiebetüren</p>	
<p>Horizontalschnitt entspricht der Variante ST4/1</p>	

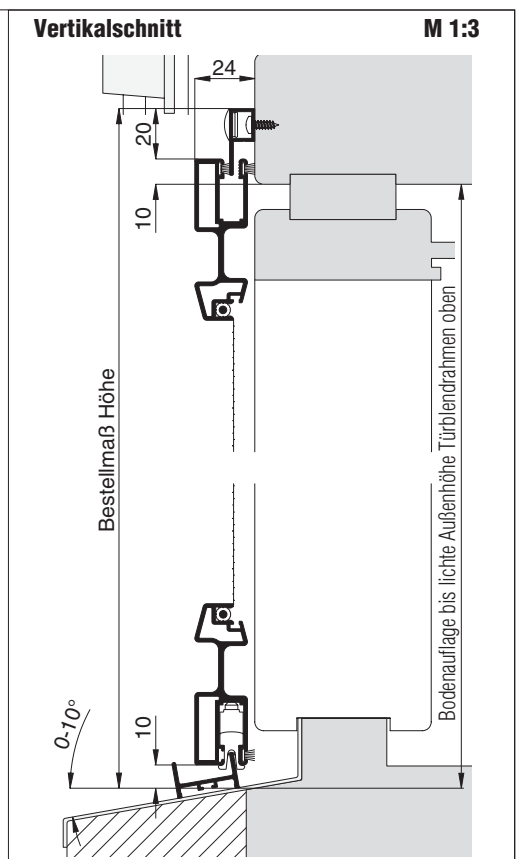
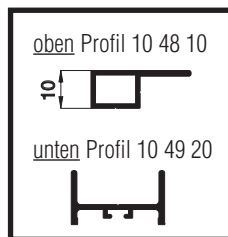

Schiebeanlage

1-flügelig mit 1-facher Laufschiene **seitlich geschlossen**
als Rahmenkonstruktion

Empfehlung

Stulp- und Schiebetüren

mit umlaufendem Blendrahmen

Variante

ST4/11

Auf Wunsch Schiebeflügel mit **Fußbedienungs-
mulde** (Zusatzausstattungen, Seite 42).

Preisgestaltung

Schiebeanlagen ST4 Preisliste 2 von Bestellmaß Breite 2 Seite 26

Bestellmaße

Breite = lichte Breite Türblendrahmen + 58 mm
Breite 2 = Stulp- und Schiebetüren + 49 mm
Höhe = lichte Höhe Türblendrahmen + 62 mm

Öffnungsrichtung = links  oder  rechts
↑ Ansicht außen ↑ Ansicht außen

Horizontalschnitt

M 1:5

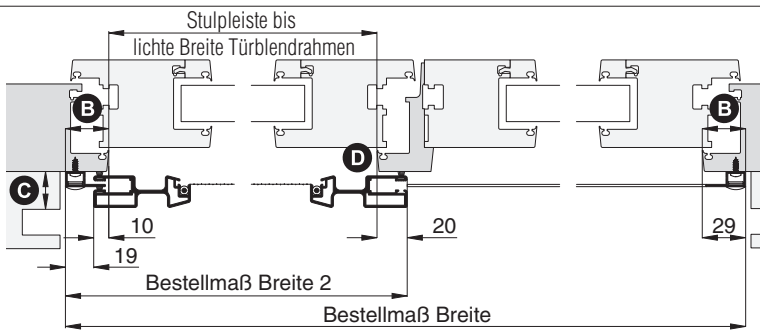

Vertikalschnitt

M 1:3

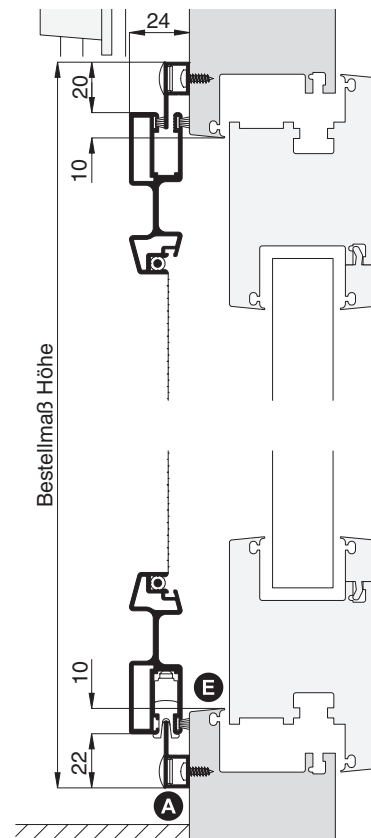

Worauf Sie unbedingt achten sollten

alternativ

A	im Standard Laufschieneentwässerung nach unten	Zusatzausstattungen, Seite 37
B	Platzbedarf am seitlichen Blendrahmen mind. 29 mm	Bestellmaß Breite verringern
C	Abstand der Rollladenführung zum Blendrahmen mind. 25 mm	nachfragen
D	Stulpversatz (Pfostenversatz) zum Blendrahmen	längere Bürstendichtung (Zusatzausstattungen, Seite 35) Bürstenlänge = Versatz + 7 mm
E	auf Trittschutz achten	ST4/12, Seite 27
	geteilter Rollladen (Rollladenführungsschiene auf dem Pfosten der Schiebetür)	ST4/18, Seite 30

verwendete Profile mit Standardbürstendichtung

M 1:2

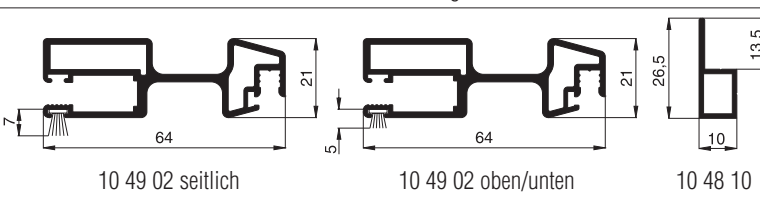

3-D Ansicht von außen

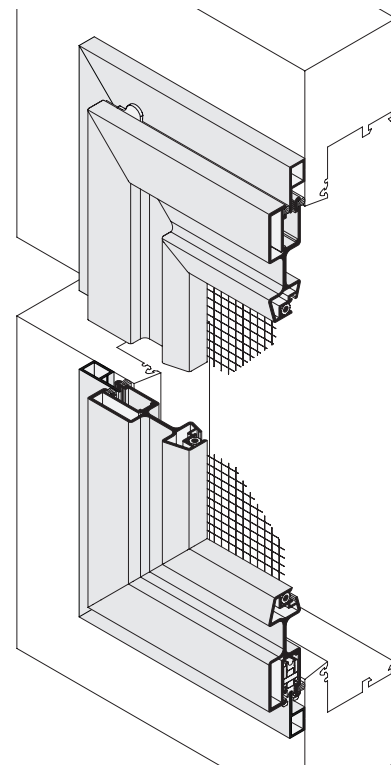





Zusatzvarianten





1-flügelig mit 1-facher Laufschiene seitlich geschlossen als Rahmenkonstruktion

Achtung:

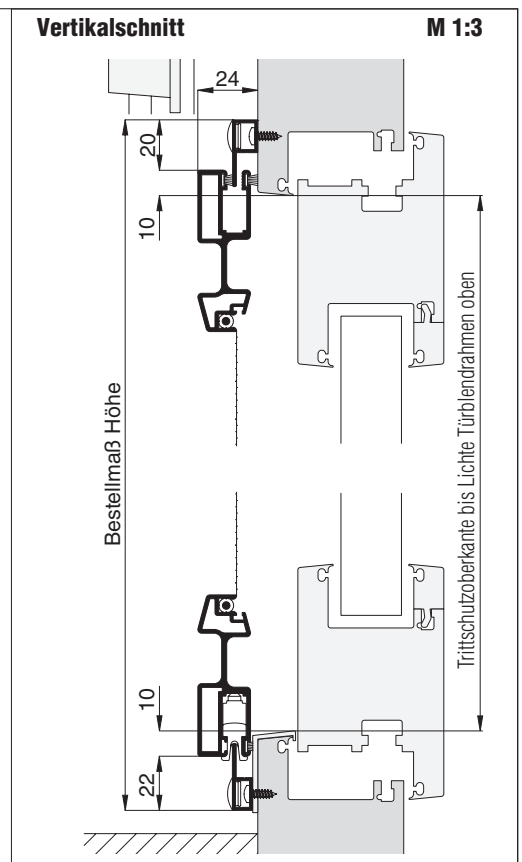
Die vollständigen Datenblätter dieser Varianten finden Sie in der **Neher-App**

Variante	ST4/12	
Preisgestaltung	Schiebeanlagen ST4 Preisliste 2 von Bestellmaß Breite 2 Seite 26	
Bestellmaße	<p>Breite 1 = lichte Breite Türblendrahmen + 58 mm</p> <p>Breite 2 = Stulpbleiste bis lichte Breite Türblendrahmen + 49 mm</p> <p>Höhe = Trittschutzoberkante bis Lichte Türblendrahmen oben + 62 mm</p> <p>Öffnungsrichtung = links  oder  rechts</p> <p style="text-align: center;">↑ Ansicht außen ↑ Ansicht außen</p>	
Empfehlung	<p>für Stulp- und Schiebetüren aus Kunststoff mit umlaufendem Blendrahmen und Trittschutz</p> <div style="border: 1px solid black; padding: 5px; width: fit-content; margin: 10px auto;"> <p>oben Profil 10 48 10</p>  <p>unten Profil 10 48 08</p>  </div>	
Horizontalschnitt	entspricht der Variante ST4/11	



Variante	ST4/14	
Preisgestaltung	Schiebeanlagen ST4 Preisliste 2 von Bestellmaß Breite 2 Seite 26	
Bestellmaße	<p>Breite 1 = lichte Breite Türblendrahmen + 58 mm</p> <p>Breite 2 = Stulpbleiste bis lichte Breite Türblendrahmen + 49 mm</p> <p>Höhe = Bodenauflage bis lichte Außenhöhe Türblendrahmen oben + 30 mm</p> <p>Öffnungsrichtung = links  oder  rechts</p> <p style="text-align: center;">↑ Ansicht außen ↑ Ansicht außen</p>	
Empfehlung	<p>für barrierefreie Stulp- und Schiebetüren</p> <div style="border: 1px solid black; padding: 5px; width: fit-content; margin: 10px auto;"> <p>oben Profil 10 48 10</p>  <p>unten Profil 10 49 20</p>  </div>	
Horizontalschnitt	entspricht der Variante ST4/11	

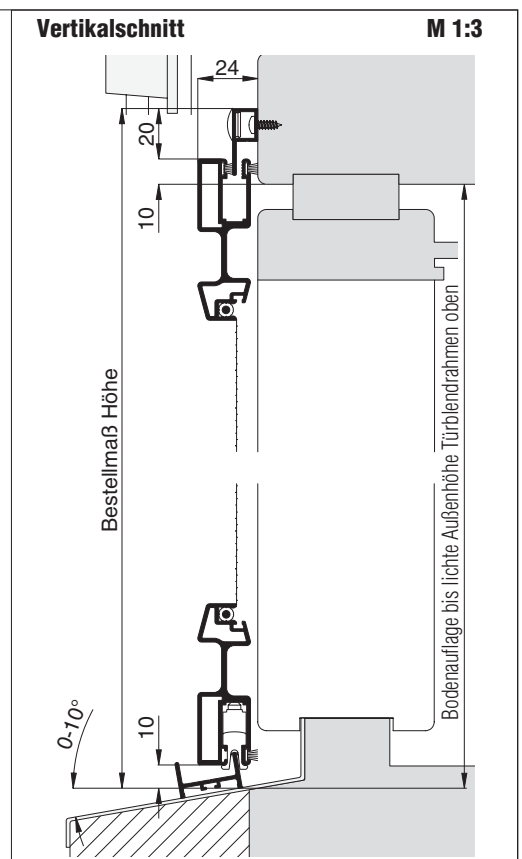

Schiebeanlage

2-flügelig mit 1-facher Laufschiene **seitlich offen**

Empfehlung

2-flügelige gegenläufige Schiebetüren

mit umlaufendem Blendrahmen und links und rechts festem Seitenteil

Variante

ST4/21

Auf Wunsch Schiebeflügel mit **Fußbedienungs- mulde** (Zusatzausstattungen, Seite 42).





Preisgestaltung

Schiebeanlagen ST4 Preisliste 4

Seite 27

Bestellmaße

Breite = lichte Außenbreite Türblendrahmen + 40 mm
 Höhe = lichte Außenhöhe Türblendrahmen + 62 mm
 Maß W = Türaußenkante (Standflügel) bis lichte Breite Türblendrahmen + 40 mm

Öffnungsrichtung = links  oder  rechts
 Gehflügel =  Ansicht außen ↑  Ansicht außen ↑

Horizontalschnitt

M 1:5

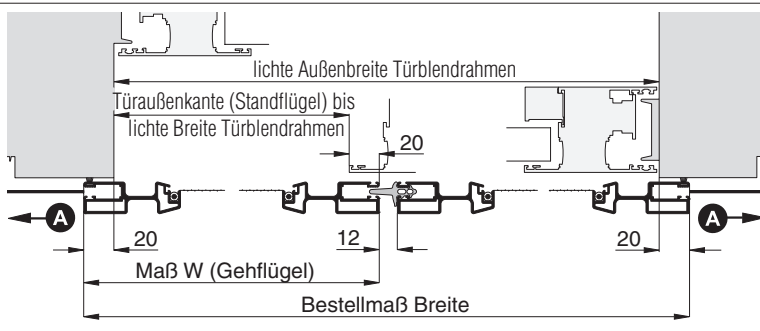

Vertikalschnitt

M 1:3

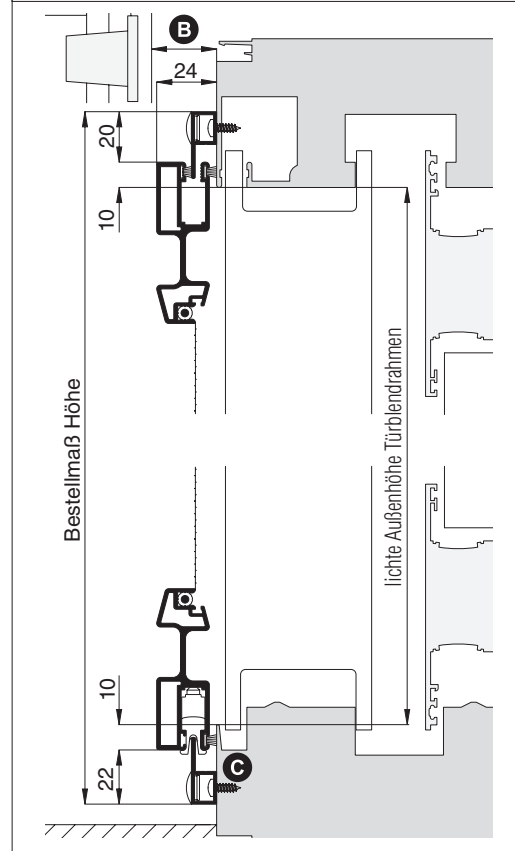

Worauf Sie unbedingt achten sollten

alternativ

A Laufschiene(n)länge = 2 x Bestellmaß Breite + 10 mm	Laufschiene(n)länge angeben (Zusatzausstattungen, Seite 35)
B Abstand der Rollladenführung zum Blendrahmen mind. 25 mm	nachfragen
C auf Entwässerungsöffnungen achten	zusätzliche Entwässerung bauseits vorsehen
sich nach innen bauchender Rollladenpanzer (aufgrund der Überbreite)	Rollladenabstandhalter und Gleitklebeband verwenden (Register Montagehilfsmittel)

3-D Ansicht von außen

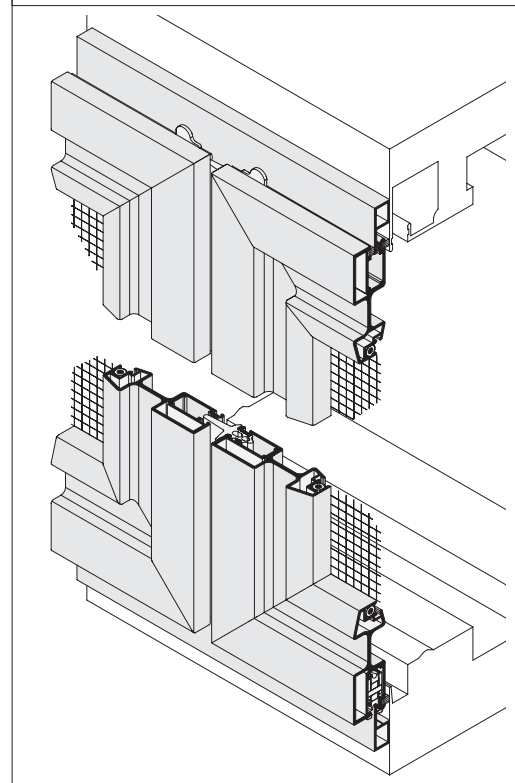

verwendete Profile mit Standardbürstendichtung

M 1:2

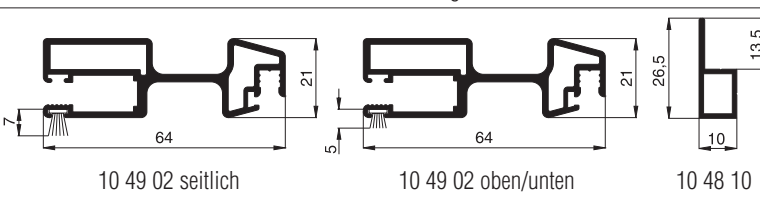





Zusatzvarianten

2-flügelig mit 1-facher Laufschiene **seitlich offen**

Achtung:

Die vollständigen Datenblätter dieser Varianten finden Sie in der **Neher-App**

Variante	
ST4/22	
Preisgestaltung	
Schiebeanlagen ST4 Preisliste 4	Seite 27
Bestellmaße	
Breite = lichte Außenbreite Türblendrahmen	+ 40 mm
Höhe = lichte Außenhöhe Türblendrahmen	+ 62 mm
Maß W = Türaußenkante (Standflügel) bis lichte Breite Türblendrahmen	+ 40 mm
Öffnungsrichtung = links ←  oder  rechts Gehflügel =  Ansicht außen ↑  Ansicht außen ↑	
Empfehlung für 2-flügelige gegenläufige Schiebetüren aus Kunststoff mit umlaufendem Blendrahmen, Trittschutz und links und rechts festem Seitenteil	
Horizontalschnitt entspricht der Variante ST4/21	





oben Profil 10 48 10

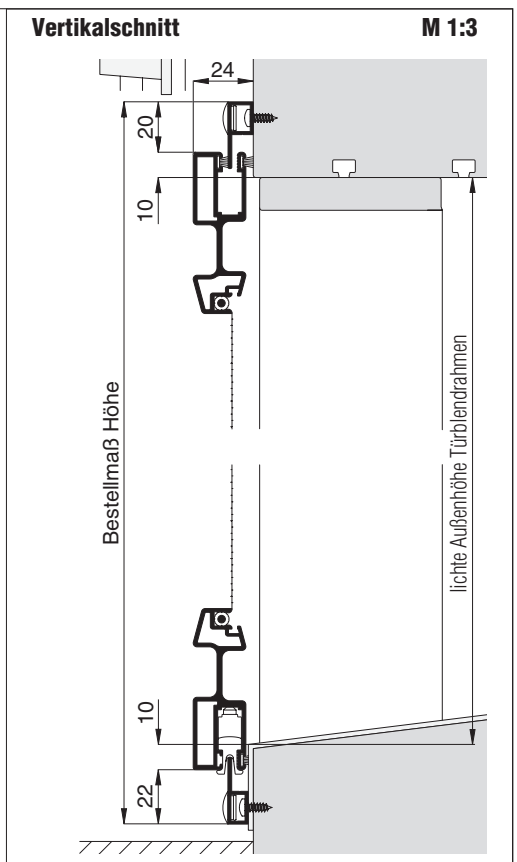

unten Profil 10 48 08





Variante	
ST4/24	
Preisgestaltung	
Schiebeanlagen ST4 Preisliste 4	Seite 27
Bestellmaße	
Breite = lichte Außenbreite Türblendrahmen	+ 40 mm
Höhe = Bodenauflage bis lichte Außenhöhe Türblendrahmen oben	+ 30 mm
Maß W = Türaußenkante (Standflügel) bis lichte Breite Türblendrahmen	+ 40 mm
Öffnungsrichtung = links ←  oder  rechts Gehflügel =  Ansicht außen ↑  Ansicht außen ↑	
Empfehlung für 2-flügelige gegenläufige und barrierefreie Schiebetüren	
Horizontalschnitt entspricht der Variante ST4/21	

oben Profil 10 48 10



unten Profil 10 49 20



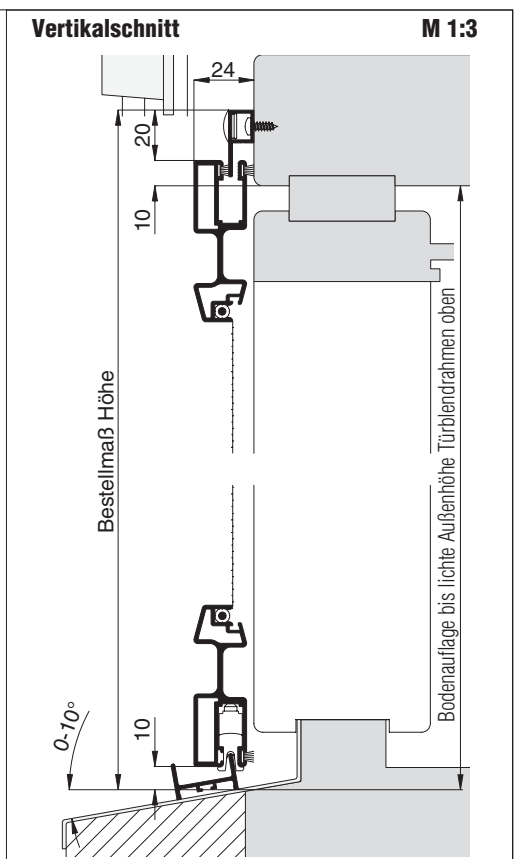

Schiebeanlage

1-flügelig mit 2-facher Laufschiene **seitlich geschlossen**
als Rahmenkonstruktion

Empfehlung
Schiebetüren
mit geteiltem Rollladen



Variante
ST4/18

Auf Wunsch Schiebeflügel mit **Fußbedienungs-
mulde** (Zusatzausstattungen, Seite 42).
Auf Wunsch mit **flacher unterer Laufschiene**
(Zusatzausstattungen, Seite 37).

Preisgestaltung

Schiebeanlagen ST4 Preisliste 3 von Bestellmaß Breite 2 Seite 27

Bestellmaße

Breite = lichte Breite Mauerleibung - 2 mm
 Breite 2 = siehe Horizontalschnitt
 Höhe = Bodenauflage bis Lichte Türsturz - 2 mm
 Öffnungsrichtung = links  oder  rechts
 Ansicht außen ↑ ↑ Ansicht außen

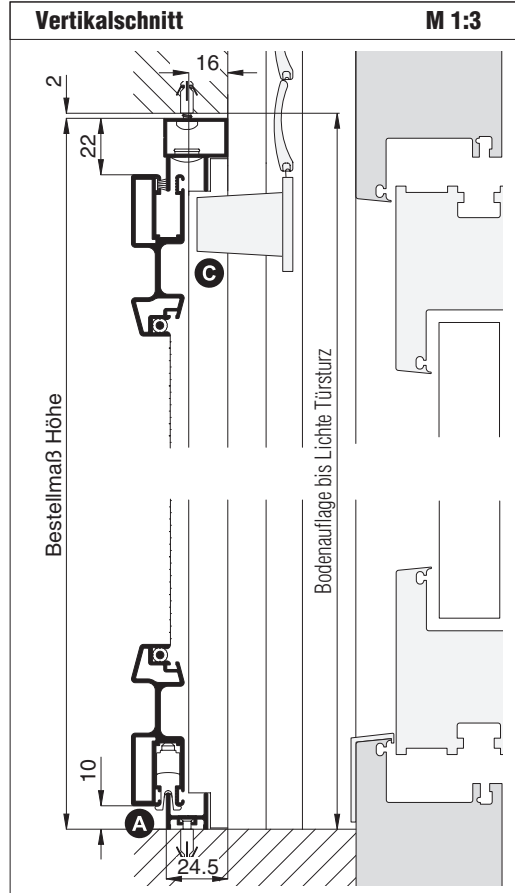
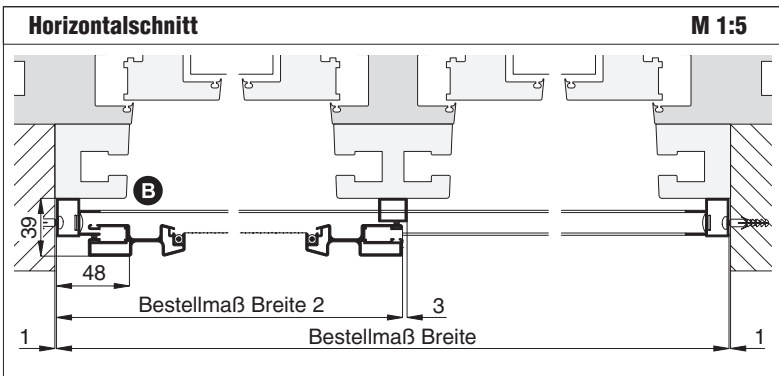

Worauf Sie unbedingt achten sollten	alternativ
A im Standard Laufschieneentwässerung nach vorne	Zusatzausstattungen, Seite 37
B Bedienbarkeit der Griffleiste von innen	nachfragen
C der Rollladenstopper (Rollladenendleiste) darf max. 16 mm über die Rollladenführungsschiene überstehen	Rollladenstopper kürzen, nachfragen
Platzbedarf (durch Einbautiefe) mind. 41 mm	

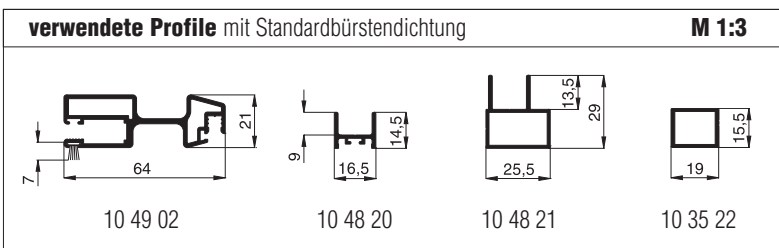
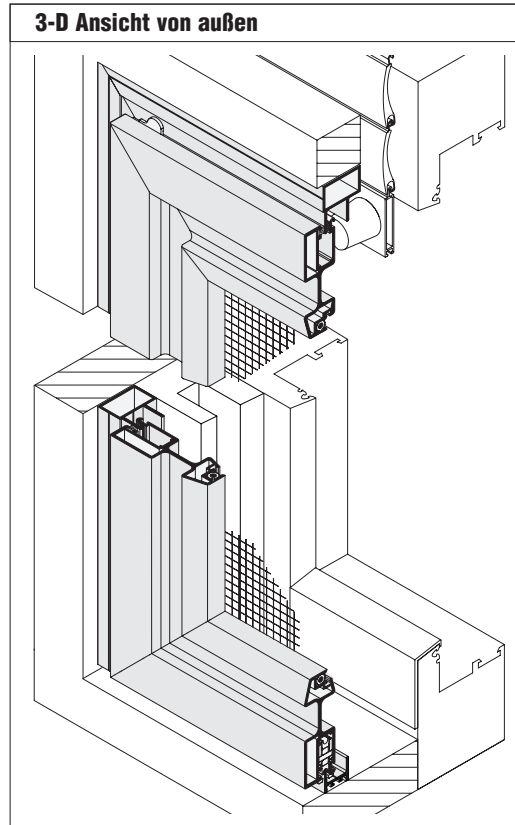

Schiebeanlage



1-flügelig mit 2-facher Laufschiene **seitlich geschlossen**
als Rahmenkonstruktion

Empfehlung
Schiebetüren
mit geteiltem Rollladen und unebenem Boden

Variante
ST4/19

Auf Wunsch Schiebeflügel mit **Fußbedienungs-
mulde** (Zusatzausstattungen, Seite 42).

Preisgestaltung
Schiebeanlagen ST4 Preisliste 3 von Bestellmaß Breite 2 Seite 27

Bestellmaße
Breite = lichte Breite Mauerleibung - 2 mm
Breite 2 = siehe Horizontalschnitt
Höhe = Bodenauflage bis Lichte Türsturz - 2 mm
Öffnungsrichtung = links  oder  rechts
Ansicht außen ↑ ↑ Ansicht außen

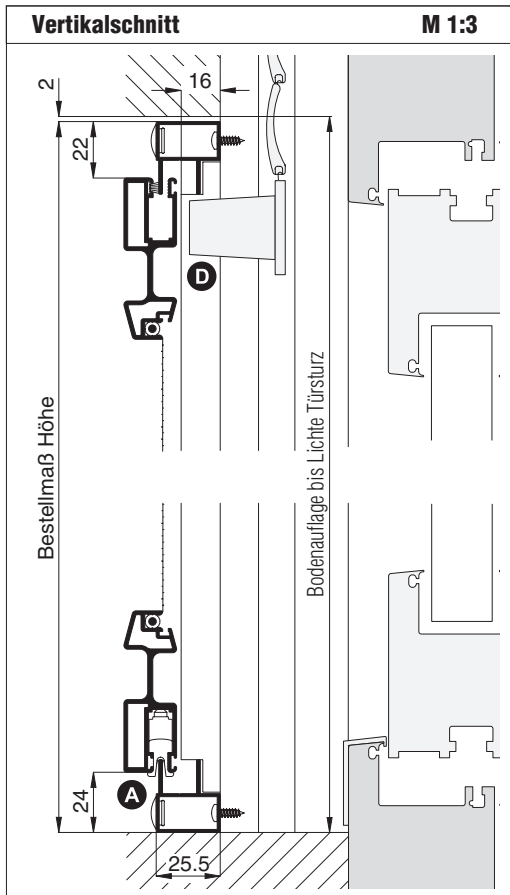
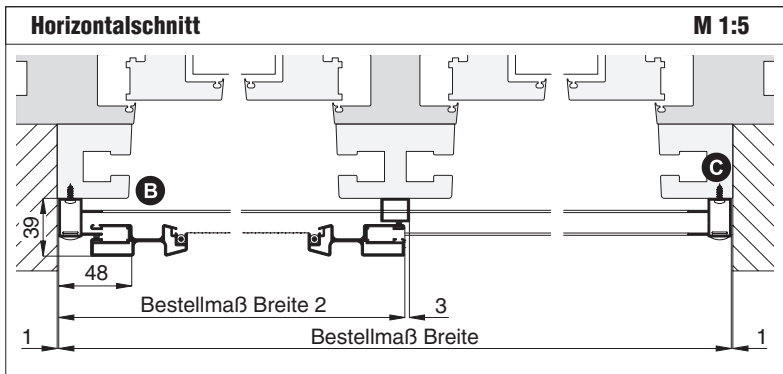

Worauf Sie unbedingt achten sollten	alternativ
A im Standard Laufschieneentwässerung nach vorne	Zusatzausstattungen, Seite 37
B Bedienbarkeit der Griffleiste von innen	nachfragen
C Befestigungsschrauben dürfen nicht mit dem Rollladenpanzer kollidieren	Verschraubung in Mauerleibung (Zusatzausstattungen, Seite 36)
D der Rollladenstopper (Rollladenendleiste) darf max. 16 mm über die Rollladenführungsschiene überstehen	Rollladenstopper kürzen, nachfragen
Platzbedarf (durch Einbautiefe) mind. 41 mm	

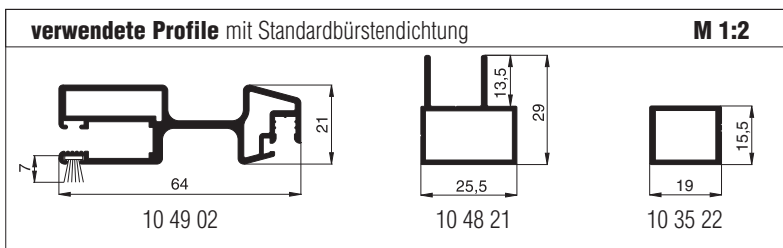
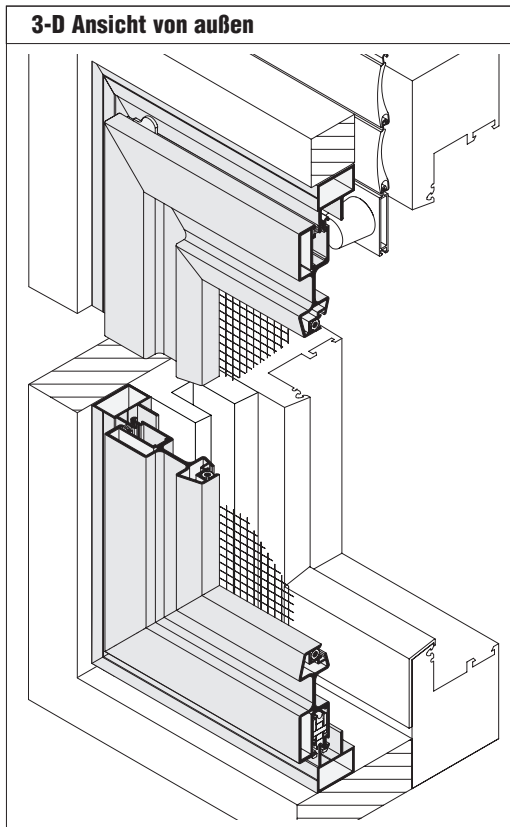

Schiebeanlage



2-flügelig mit 2-facher Laufschiene **seitlich geschlossen** als Rahmenkonstruktion

Darstellung: Lichte-Montage-Mauerleibung (LMM)

Empfehlung
Stulp- und Schiebetüren
 mit eng anliegendem
 Rollladenpanzer

Variante
ST4/50 . LMM
 Auf Wunsch Schiebeflügel mit **Fußbedienungs-
 mulde** (Zusatzausstattungen, Seite 42).
 Auf Wunsch mit **flacher unterer Laufschiene**
 (Zusatzausstattungen, Seite 37).

Preisgestaltung
 Schiebeanlagen ST4 Preisliste 5 Seite 28

Bestellmaße
 Breite = lichte Breite Mauerleibung - 2 mm
 Höhe = Bodenauflage bis Lichte Türsturz - 2 mm
 Maß W = Pfostenmitte bis lichte Breite Mauerleibung + 31 mm
 Öffnungsrichtung = links  oder  rechts
 Gehflügel ↑ Ansicht außen ↑ Ansicht außen

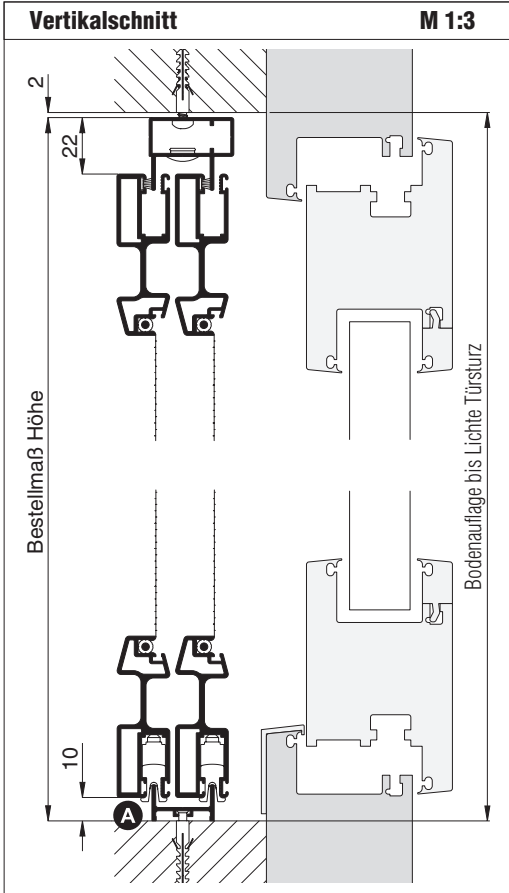
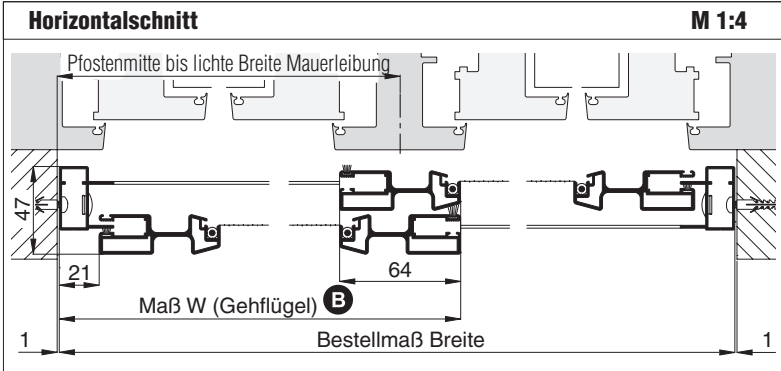

Worauf Sie unbedingt achten sollten	alternativ
A im Standard Laufschieneentwässerung nach vorne	Zusatzausstattungen, Seite 37
B „Maß W“ für Gehflügel den Baugegebenheiten anpassen	
Platzbedarf (durch Einbautiefe) mind. 49 mm	
bei Montage vor dem Rollladen auf Rollladenstopper achten	

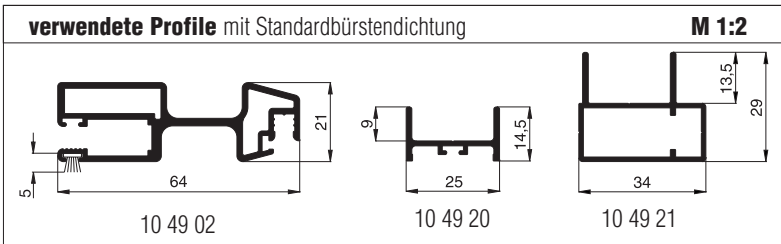
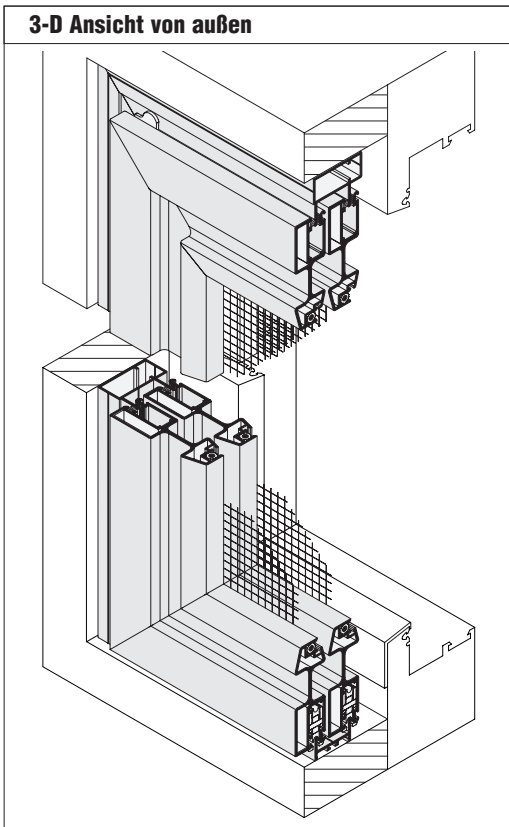

Schiebeanlage

2-flügelig mit 2-facher Laufschiene **seitlich geschlossen** als Rahmenkonstruktion

Darstellung: Lichte-Montage-Mauerleibung (LMM)

Empfehlung
Stulp- und Schiebetüren
 mit eng anliegendem Rollladenpanzer und unebenem Boden



Variante
ST4/51 . LMM

Auf Wunsch Schiebeflügel mit **Fußbedienungsmulde** (Zusatzausstattungen, Seite 42).

Preisgestaltung

Schiebeanlagen ST4 Preisliste 5 Seite 28

Bestellmaße

Breite = lichte Breite Mauerleibung - 2 mm
 Höhe = Bodenauflage bis Lichte Türsturz - 2 mm
 Maß W = Pfostenmitte bis lichte Breite Mauerleibung + 31 mm
 Öffnungsrichtung Gehflügel = links  oder  rechts
 Ansicht außen ↑

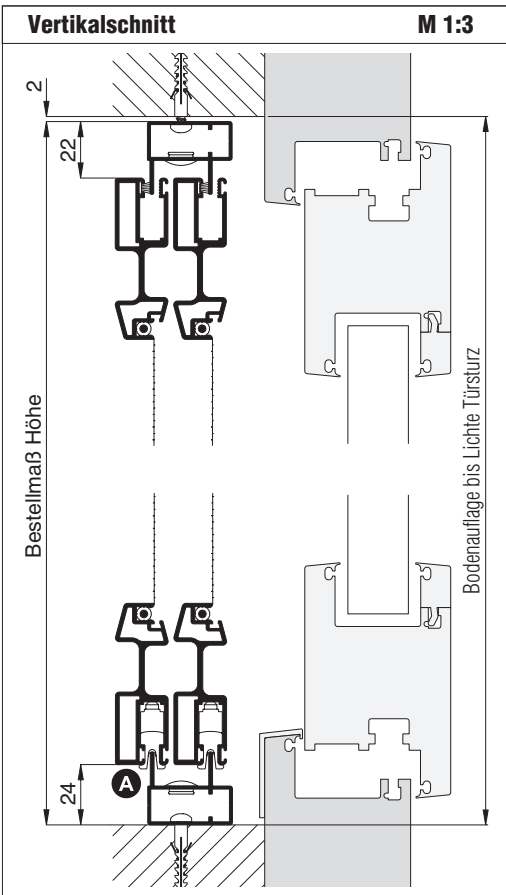
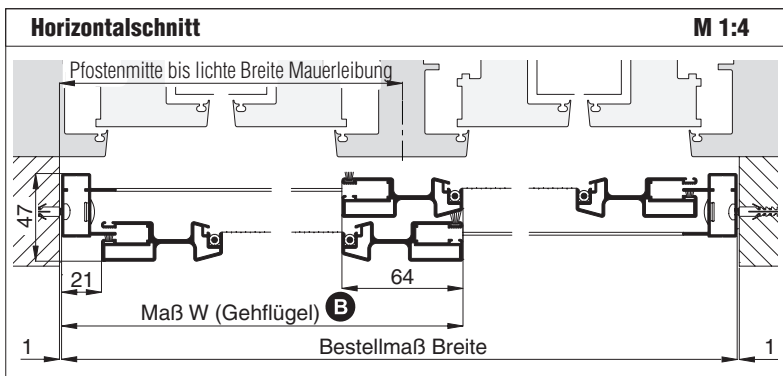

Worauf Sie unbedingt achten sollten	alternativ
A im Standard Laufschieneentwässerung nach vorne	Zusatzausstattungen, Seite 37
B „Maß W“ für Gehflügel den Baugegebenheiten anpassen	
Platzbedarf (durch Einbautiefe) mind. 49 mm	
bei Montage vor dem Rollladen auf Rollladenstopper achten	

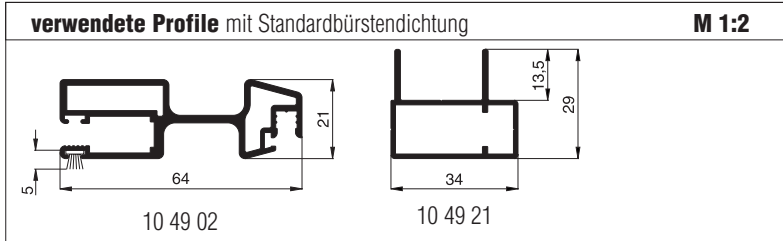
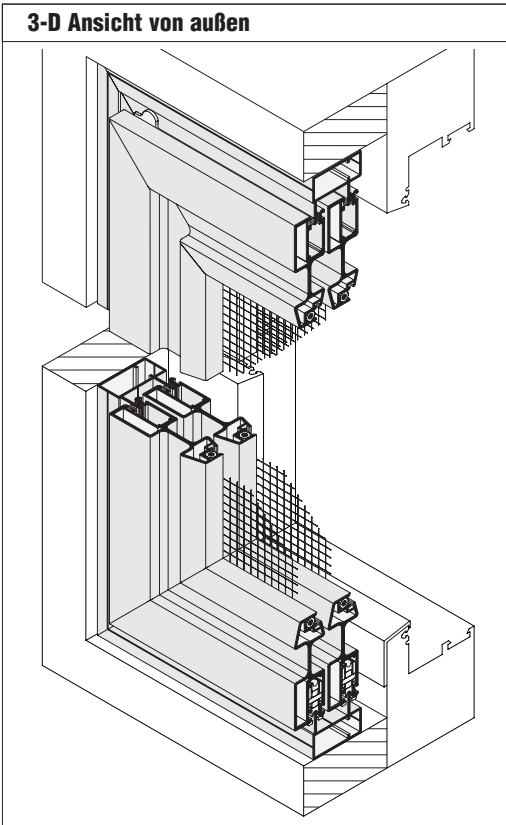

Schiebeanlage

3-flügelig mit 3-facher Laufschiene **seitlich geschlossen**
als Rahmenkonstruktion

Empfehlung

Öffnungen

mit einer Breite bis 5900 mm

Variante

ST4/80



Auf Wunsch Schiebeflügel mit **Fußbedienungs-
mulde** (Zusatzausstattungen, Seite 42).

Preisgestaltung

Schiebeanlagen ST4 Preisliste 6 Seite 28

Bestellmaße

Breite = lichte Breite Mauerleibung - 2 mm
Höhe = Bodenauflage bis Lichte Türsturz - 2 mm

Öffnungsrichtung = links  oder  rechts
Ansicht außen ↑ ↑ Ansicht außen

Horizontalschnitt

M 1:5

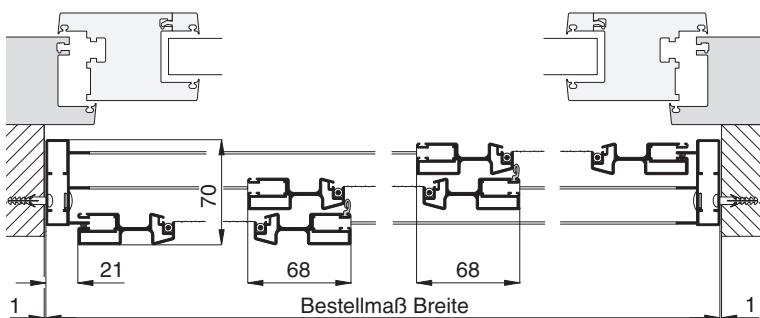

Vertikalschnitt

M 1:3

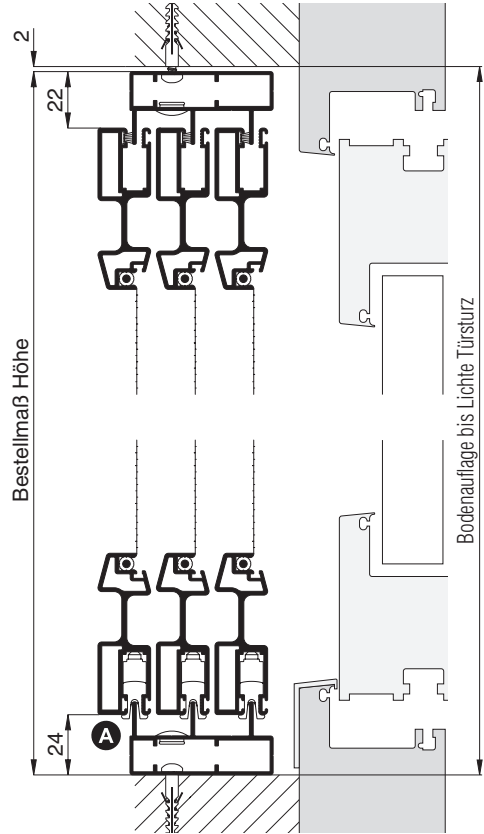

Worauf Sie unbedingt achten sollten

alternativ

A im Standard Laufschieneentwässerung nach vorne

Zusatzausstattungen, Seite 37

Platzbedarf (durch Einbautiefe) mind. 72 mm

Bemerkung:

Durch die Flügelmitnahmedichtungen können die Insektenschutzflügel in der Parkstellung nicht übereinander geschoben werden (die Flügelmitnahmedichtung kann auf Wunsch vor Ort entfernt und durch eine Bürstendichtung ersetzt werden).

Flügelpaket bei komplett
geöffneter Schiebeanlage

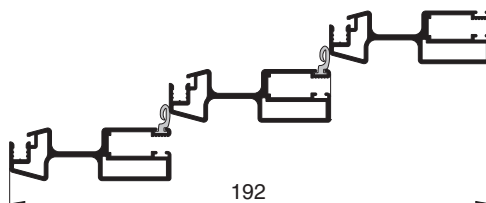

verwendete Profile

M 1:2

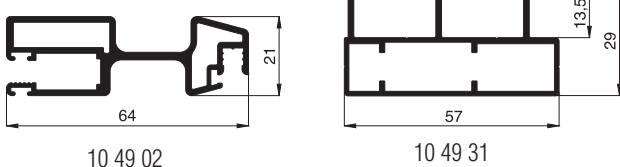

3-D Ansicht von außen

