

# Zusatzausstattungen R05

Farbauswahl siehe **Farbkarte** (Kataloganfang) - Gewebeauswahl siehe Register **Gewebe | Profile**

## 1. Bürstendichtungen (siehe auch Register Montagehilfsmittel)

Um Unebenheiten oder Versätze bei der Rollmontage auszugleichen, bietet das Neher-System verschiedene Bürstenlängen an.

Die angegebene **Bürstenlänge (L)** beschreibt die Gesamthöhe der Bürste inkl. Bürstenfuß in mm. Durch das Einschieben der Bürste in den Bürstenkanal ist die sichtbare Bürstenhöhe um ca. 2,5 mm geringer.

### PP-Bürstendichtung mit schmalem Fuß

Verfügbare Längen: 3 mm, 4 mm, 5 mm, 6 mm, 7 mm, 8 mm, 9 mm, 12 mm, 15 mm, 20 mm, 25 mm



10 39 21

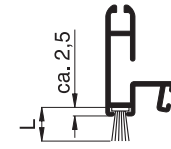

10 40 08

### PP-Bürstendichtung mit Steppfaden

Für den schmalen Fuß (4,8 mm) stehen Bürstendichtungen mit einem zusätzlichen Steppfaden in den Längen 15 mm, 20 mm, 25 mm und 30 mm zur Verfügung.

Diese haben den Vorteil, dass die Bürstendichtung besser steht und nicht „auseinanderfällt“.

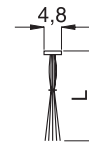

### PP-Bürstendichtung selbstklebend mit breitem Fuß

Zur Abdichtung bei der Montage kann auch eine selbstklebende Bürstendichtung eingesetzt werden.

Verfügbare Längen: 5 mm, 8 mm, 11 mm, 15 mm

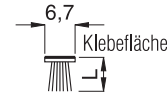

## 2. Montagebohrungen

Im Standard wird die seitliche Führungsschiene ohne Montagebohrungen ausgeliefert. Auf Wunsch sind Montagebohrungen von vorne oder seitlich möglich (bei Bestellung angeben). Dabei wird das angegebene Montagematerial mitgeliefert.

### Montagebohrung von vorne

↑ Ansicht innen ↑

#### 10 40 05

RK 3,5 x 13 mm (15 03 35.13.TX)  
Abdeckkappe (14 23 91)

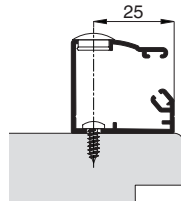

### Montagebohrung seitlich

↑ Ansicht innen ↑

#### 10 40 05

SK 4,0 x 60 mm (15 07 40.60.TX)  
Universalfunktionsdübel (15 50 06.35)  
Abdeckklebscheibe (14 23 81)

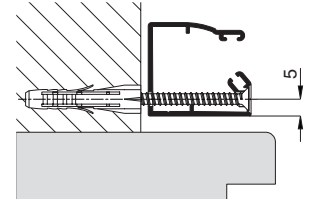

Es muss beim Aufmaß geprüft werden, ob sich das Montagematerial für den jeweiligen Einbaufall eignet.

## 3. separate Kasten-/Führungsschienenmontage

Auf Wunsch kann der Kasten separat von der Laufschiene montiert werden (zusätzliche Ausfräsung an der seitlichen Führungsschiene).

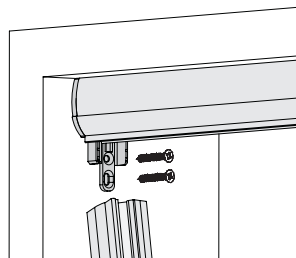

So kann z.B. das Rollo problemlos zwischen Fenster und Rollladeführungsschiene montiert werden (Platzbedarf 40 mm).

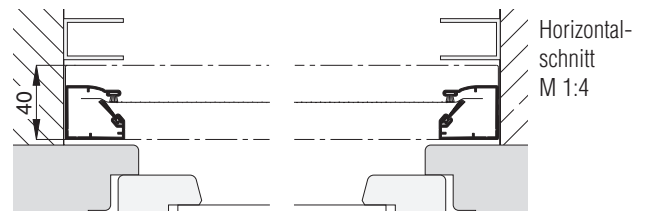

## 4. Außenbedienung

Um das Rollo auch von außen entriegeln zu können (z.B. bei Türen) kann die Gewebeschiene auf Wunsch mit einer Außenbedienung ausgestattet werden.

Der Lieferumfang der Außenbedienung beinhaltet auch die beiden Bügelgriffe zum Herunterziehen der Gewebeschiene.

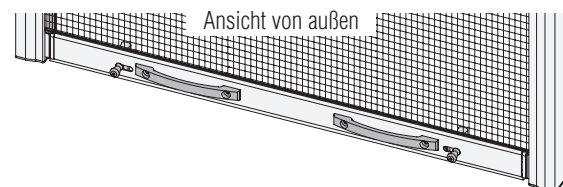

# Zusatzausstattungen R05

## 5. variable Rollo-Einhandbedienung

Auf Wunsch kann das Rollo R05 mit einer Einhandbedienung ausgestattet werden. Diese befindet sich im Standard in der Mitte des Rollos.

Bei einem 2-flügeligen Fenster sollte die Rollo-Einhandbedienung in Richtung des Hauptflügels versetzt werden.

Dabei wird das Griffmaß von der linken Außenkante „Bestellmaß Breite“ (Ansicht innen) bis zur Griffmitte gemessen.

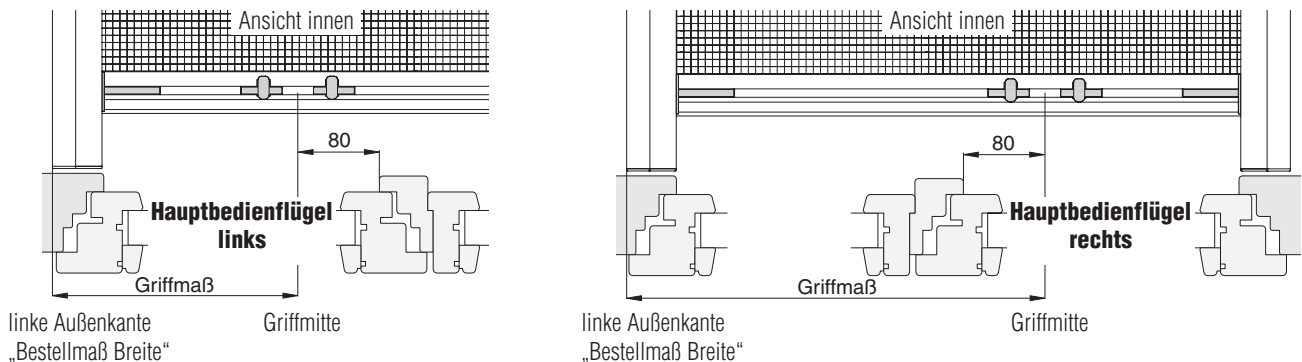

## 6. zusätzlicher Rastpunkt

Über ein zweites Verschlussgegenstück kann in der Führungsschiene ein zusätzlicher Rastpunkt gesetzt werden.

Damit kann eine zusätzliche Bedienhöhe der Gewebeschiene geschaffen werden, um zu verhindern, dass diese beim Öffnen von hohen Rollos versehentlich nach oben gleitet.

Dieser Rastpunkt kann an jeder beliebigen Stelle der Führungsschiene eingestellt werden.

Im Winter, wenn das Rollo nicht mehr benötigt wird, kann der zusätzliche Rastpunkt durch Entriegeln des Rolloverchlusses mit der Gewebeschiene überfahren werden.

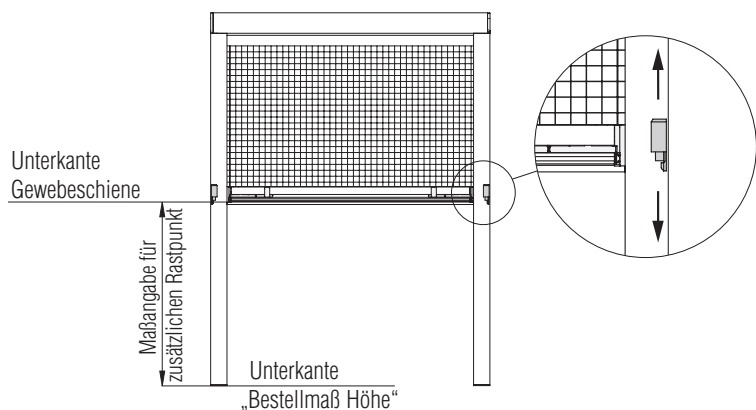

## 7. Bedienstab, Ziehschnur

Für eine einfache Bedienung bei hohen Rollos kann die Gewebeschiene mit einem Bedienstab über eine Einhängeschleufe herabgezogen werden.

Als einfache Alternative zum Bedienstab kann die Gewebeschiene zusätzlich mit einer Ziehschnur (500 mm) ausgestattet werden.

**Achtung:** Bei einer Abdichtung der Gewebeschiene nach unten ist ein seitliches Verschieben der Ziehschnur nicht möglich.

Es besteht dann die Gefahr, dass bei Wind und geöffnetem Rollo die Ziehschnur gegen die Fensterscheibe schlägt.

Ausführliche Beschreibung siehe Zusatzausstattungen R04, Seite 8.

## 8. Rollofliehkraftbremse

Auf Wunsch kann das Rollo mit einer Rollofliehkraftbremse ausgestattet werden.

Beim Einsatz einer Rollofliehkraftbremse wird die Gewebeschiene mit einer Dämpfungsdichtung versehen (softer Anschlag am Rollokasten).

**Mindestbestellmaß Breite:** 480 mm (ohne Bremse 430 mm)



Bei Fiberglasgewebe kann die Rollofliehkraftbremse bei einer Breite kleiner 700 mm bei gleichzeitiger Höhe größer 1650 mm nicht eingesetzt werden.

Beim Einsatz von Transpatec und Transpatec TFM ist die Rollofliehkraftbremse im Standard enthalten.

Außer der Mindestbestellmaß Breite von 480 mm gibt es keine weitere Beschränkung für deren Einsatz.

## 9. Montagehilfsmittel

Für die Montage der Rollos stehen Ihnen verschiedene Hilfsmittel zur Verfügung.

Diese können Sie dem **Register Montagehilfsmittel** entnehmen.

# Zusatzausstattungen R04

Farbauswahl siehe **Farbkarte** (Kataloganfang) - Gewebeauswahl siehe Register **Gewebe | Profile**

## 1. Bürstendichtungen (siehe auch Register Montagehilfsmittel)

Um Unebenheiten oder Versätze bei der Rollmontage auszugleichen, bietet das Neher-System verschiedene Bürstenlängen an.

Die angegebene **Bürstenlänge (L)** beschreibt die Gesamthöhe der Bürste inkl. Bürstenfuß in mm. Durch das Einschieben der Bürste in den Bürstenkanal ist die sichtbare Bürstenhöhe um ca. 2,5 mm geringer.

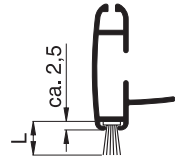

### PP-Bürstendichtung mit schmalem Fuß

Verfügbare Längen: 3 mm, 4 mm, 5 mm, 6 mm, 7 mm, 8 mm, 9 mm, 12 mm, 15 mm, 20 mm, 25 mm

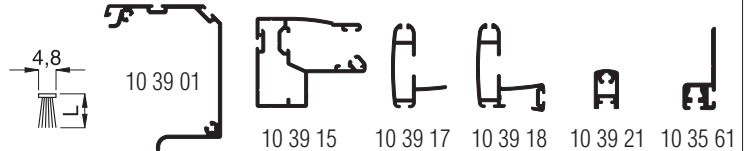

### PP-Bürstendichtung mit Steppfaden

Für den schmalen Fuß (4,8 mm) stehen Bürstendichtungen mit einem zusätzlichen Steppfaden in den Längen 15 mm, 20 mm, 25 mm und 30 mm zur Verfügung.

Diese haben den Vorteil, dass die Bürstendichtung besser steht und nicht „auseinanderfällt“.

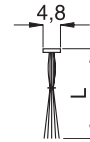

## 2. Montagebohrungen

Bei der Variante R04/7 wird das Rollo auf den Futterkasten geschraubt.

Auf Wunsch sind bei der seitlichen Führungsschiene 10 39 15 Montagebohrungen von vorne möglich.

Dabei wird das angegebene Montagematerial mitgeliefert.

### Montagebohrung von vorne

↑ Ansicht innen ↑

#### 10 39 15

SK 4,2 x 50 mm (15 04 42.50.TX)  
Abdeckkappe (14 23 91)

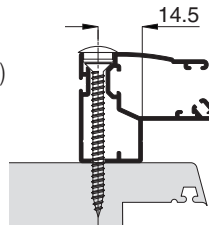

Es muss beim Aufmaß geprüft werden, ob sich das Montagematerial für den jeweiligen Einbaufall eignet.

## 3. variable Rollo-Einhandbedienung

Auf Wunsch kann die Lage der Rollo-Einhandbedienung verändert werden. Dabei wird von der linken Außenkante „Bestellmaß Breite“ (Ansicht innen) bis zur Griffmitte gemessen.

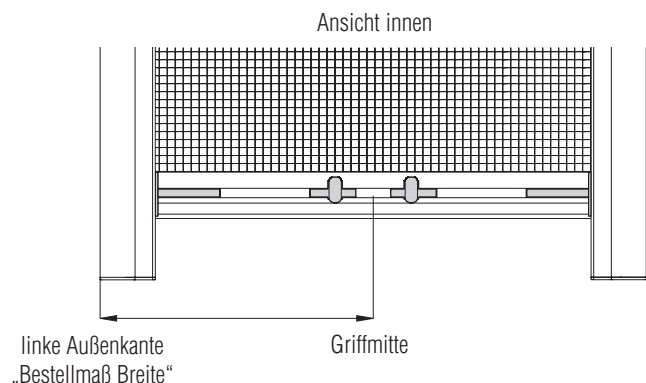

# Zusatzausstattungen R04

## 4. zusätzlicher Rastpunkt

Über ein zweites Verschlussgegenstück kann in der Führungsschiene ein zusätzlicher Rastpunkt gesetzt werden.

Damit kann eine zusätzliche Bedienhöhe der Gewebeschiene geschaffen werden, um zu verhindern, dass diese beim Öffnen von hohen Rollos versehentlich nach oben gleitet.

Dieser Rastpunkt kann an jeder beliebigen Stelle der Führungsschiene eingestellt werden.

Im Winter, wenn das Rollo nicht mehr benötigt wird, kann der zusätzliche Rastpunkt durch Entriegeln des Rolloverschlusses mit der Gewebeschiene überfahren werden.

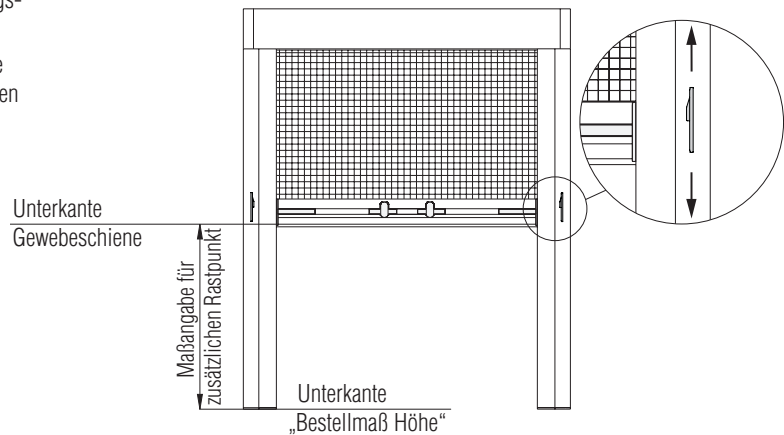

## 5. Bedienstab, Ziehschnur

Für eine einfache Bedienung bei hohen Rollos kann die Gewebeschiene mit einem Bedienstab über eine Einhängeschleufe herabgezogen werden.

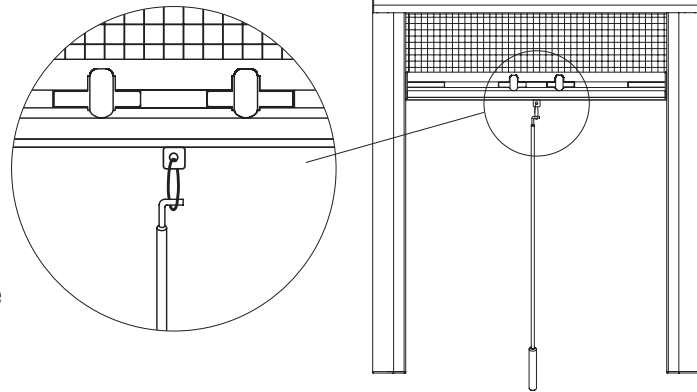

Als einfache Alternative zum Bedienstab kann die Gewebeschiene zusätzlich mit einer Ziehschnur ausgestattet werden.

**Achtung:** Bei einer Abdichtung der Gewebeschiene nach unten ist ein seitliches Verschieben der Ziehschnur nicht möglich.

## 6. Rollofliehkraftbremse

Auf Wunsch kann das Rollo mit einer Rollofliehkraftbremse ausgestattet werden.

Beim Einsatz einer Rollofliehkraftbremse wird die Gewebeschiene mit einer Dämpfungsichtung versehen (softer Anschlag am Rollokasten).

Beim Einsatz von Transpatec und Transpatec TFM ist die Rollofliehkraftbremse im Standard enthalten.

Außer der Mindestbestellmaß Breite von 480 mm gibt es keine weitere Beschränkung für deren Einsatz.

**Mindestbestellmaß Breite:** 480 mm (ohne Bremse 430 mm)

## 7. Montagehilfsmittel

Für die Montage der Rollos stehen Ihnen verschiedene Hilfsmittel zur Verfügung.

Diese können Sie dem **Register Montagehilfsmittel** entnehmen.