

# Inhaltsverzeichnis **Plissees**

Da Plissees an Holz-Alu- oder an Kunststoff-Alu-Türen im Wesentlichen den Einbausituationen an Kunststofftüren ohne Trittschutz entsprechen, werden diese bei den Empfehlungen nicht extra aufgeführt.

## **Plissees Serie PL2**

mit Montagerahmen (Einbautiefe 22 mm)

<b>PL2/5</b>	für Türen mit Mauerleibung und ebener Bodenauflage	Seite 4
<b>PL2/9.AMB</b>	für flächenbündige und flächenversetzte Türen	Seite 5
<b>PL2/9.LMM</b>	für Türen mit Mauerleibung und unebener Bodenauflage	Seite 6

doppelflügelige Anlage mit Montagerahmen (Einbautiefe 22 mm)

<b>PL2/25</b>	für flächenbündige und flächenversetzte Stulptüren	Seite 7
<b>PL2/29.AMB</b>	für flächenbündige und flächenversetzte Stulptüren	Seite 8
<b>PL2/29.LMM</b>	für Stulptüren mit Mauerleibung und unebener Bodenauflage	Seite 9

# Plissees PL2

## Allgemeine Produktbeschreibung

### Profile

Sämtliche Profile des Neher-Systems sind stranggepresst nach der DIN EN 12020-2 und bestehen aus der Legierung EN AW-6060 T66.



### Oberfläche

Die Oberflächenversiegelung erfolgt im umweltfreundlichen Pulverbeschichtungsverfahren nach der GSB-Richtlinie oder im Eloxalverfahren.

Folgende Standardfarben werden angeboten:

pulverbeschichtet: Weiß (RAL 9016), Eisenglimmerdunkelgrau (DB 703 matt), Anthrazitgrau (RAL 7016 matt), Hellbraun (RAL 8001 matt), Mittelbraun (RAL 8014 matt), Dunkelbraun (TON 8077 matt)

eloxiert: Silbergrau (E6/EV1 matt)

Auf Wunsch sind auch Sonderfarben nach RAL, NEPEXAL (Eloxalersatzfarben pulverbeschichtet), NCS, Farben mit Glimmereffekt oder ELOXAL möglich.

Beim Einsatz in Schwimmbädern oder im Küstenbereich empfehlen wir beim Pulverbeschichtungsverfahren eine Voranodisation zur Vermeidung von Filiformkorrosion.

### Gewebe

Das Standardgewebe beim Plissee PL2 besteht aus kreuzpunktverschweißten Polyesterfäden mit einer Maschung von 1,53 x 1,33 mm.

Farbe: anthrazit

### Beschlagteile

Sämtliche Beschlagteile sind in verschleißarmen Materialien ausgeführt.

Bei Beschlagteilen aus Kunststoff werden ausschließlich UV-stabilisierte Materialien verwendet, die auf den in Frage kommenden Einsatz hin abgestimmt sind.

### Gewebehalter

Bei Plisseeanlagen mit einer Breite größer 1300 mm wird das Gewebe mit einem Gewebehalter im oberen Kastenprofil geführt.

Damit sind die 1-flügeligen Plissees bis zu einer Breite von 3000 mm und einer Höhe von 3200 mm und die 2-flügeligen Plissees bis zu einer Breite von 5000 mm und einer Höhe von 3200 mm funktionssicher gegen Regen und Wind.

Des Weiteren verhindert der Gewebehalter ein Absinken des Gewebes. Somit wird die Reibung zwischen den horizontal verlaufenden Schnüren und dem Gewebe auf ein Minimum reduziert (höhere Lebensdauer der Schnur).

Die Lage des Gewebes zur unteren Laufschiene kann über den Gewebehalter angepasst werden (Höheneinstellung). Er ist so konstruiert, dass sich der Gewebehalter der Faltung des plissierten Gewebes anpassen kann und durch die horizontale Bewegung des Gewebes im Kastenprofil mitgezogen wird. Um ein Nachlaufen des Gewebes auf ein Minimum zu reduzieren, ist der Gewebehalter rollengeführt.

### Rahmenaufbau PL2

Das obere Kastenprofil und die seitlichen Rahmenprofile werden über einen Schraubewinkel miteinander verbunden. Damit kann das Plissee PL2 auch bei schwierigen Einbauverhältnissen sehr einfach und funktionssicher montiert werden.

Je nach Beschaffenheit des Bodens stehen unterschiedliche Laufschienen (Bodenprofile) zur Verfügung. Diese werden entweder unabhängig von den seitlichen Rahmenprofilen montiert (sehr flache Laufschiene) oder können mit den seitlichen Rahmenprofilen zu einem komplett geschlossenen Rahmen verschraubt werden.

Die Laufschienen sind mit einem abriebfesten Pulver in den Farben Silbergrau Nepexal CO (Standard) oder Schwarz beschichtet.

Die Schnurführung des Plissees wird bereits werksseitig in einem eigenen, vom seitlichen Rahmenprofil unabhängigen, Profil montiert. Damit muss bei der Montage lediglich die Schnurspannung eingestellt werden.

Dadurch, dass sich die gesamte Schnurführung innerhalb des Gewebekits befindet, kann dieses im Reparaturfall ausgetauscht werden.

### Montage

In den Horizontal- und Vertikalschnitten handelt es sich bei den dargestellten Schrauben und Montagebohrungen um Montagevorschläge, die, je nach Einbausituation, auch anders aussehen können.

Im Standard werden die Plissees mit Montagerahmen ohne Montagebohrungen geliefert (Montagebohrungen inkl. Montagematerial siehe Zusatzausstattungen am Ende der Produktgruppe).

Achtung: Bei Plissees mit Gewebehalter darf die Höhe des Schraubkopfes zur Befestigung des Kastenprofils nicht höher als 3,0 mm sein.

### Lebensdauer

Plissees unterliegen trotz des Einsatzes hochwertiger Materialien konstruktionsbedingt einem höheren Verschleiß als z.B. Dreh-, Pendel- oder Schiebetüren. Durch bestimmungsgemäßen Einbau und entsprechende Pflege kann die Lebensdauer von Plissees deutlich positiv beeinflusst werden.

# Plissees PL2

(dargestellt ist die Variante PL2/5 von Seite 4)

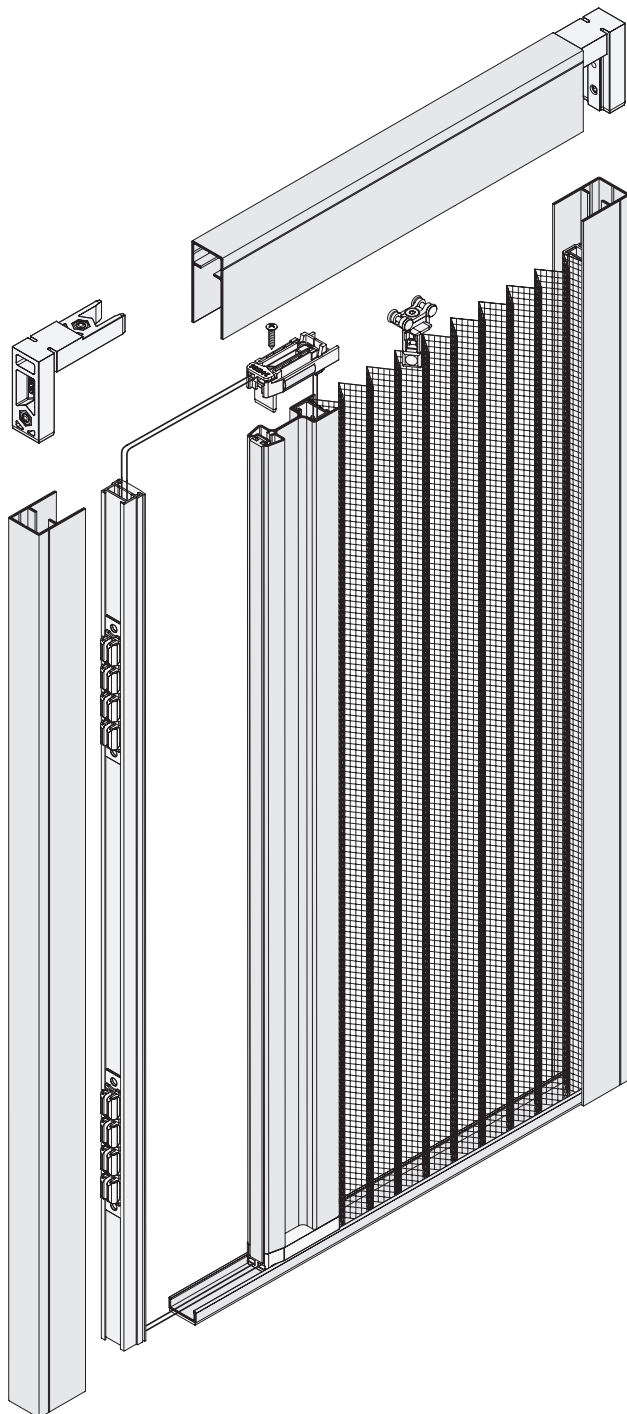

## Kastenprofil mit Montagerahmen

Das obere Kastenprofil mit einer Bauhöhe von 50 mm wird über Schraubeckwinkel mit dem seitlichen Rahmenprofil zu einem stabilen U-Rahmen verschraubt.

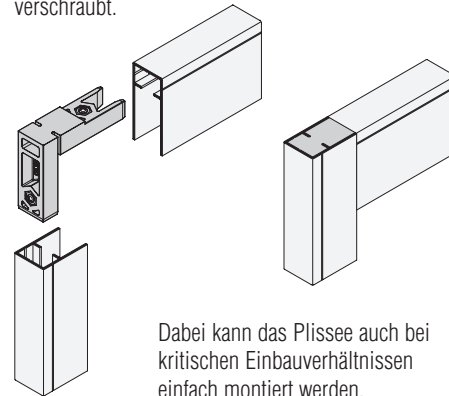

Dabei kann das Plissee auch bei kritischen Einbauverhältnissen einfach montiert werden.

## integrierte Griffleiste

Aufgrund der beidseitig integrierten Griffleiste ist das Plissee in jeder Höhe einfach zu bedienen und somit bei Türen auch für Kinder ideal geeignet.

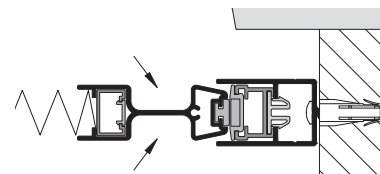

## Bürstenführung

Die Bürstenführung verhindert Klapper- und Schleifgeräusche der Griffleiste beim Öffnen und Schließen des Plissees.

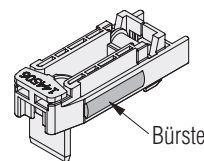

## Gewebehalter

Plissees mit einer Breite größer 1300 mm haben einen rollengeführten Gewebehalter, der im Kastenprofil geführt wird. Dadurch sind auch große Plissees bei Regen und Wind stabil und funktionssicher.

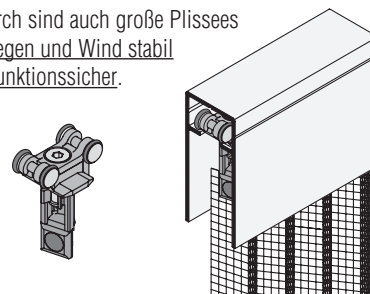

## Laufschielen (Bodenprofile)

Je nach Beschaffenheit des Bodens stehen unterschiedliche Laufschielen zur Verfügung.

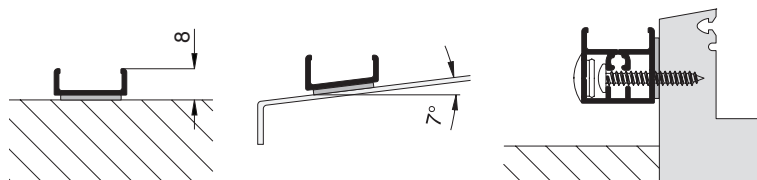

# Plissee

mit Montagerahmen **unten offen**

## Empfehlung

### Türen

mit Mauerleibung und ebener Bodenauflage

## Variante



**PL 2/5**

## Preisgestaltung

Plissees PL2 Preisliste 1

Seite 20

## Bestellmaße

Breite = lichte Breite Mauerleibung - 2 mm  
 Höhe = Bodenauflage bis Lichte Türsturz - 1 mm  
 Öffnungsrichtung = links  oder  rechts  
 Ansicht außen ↑                      ↑ Ansicht außen

## Horizontalschnitt

M 1:2.5

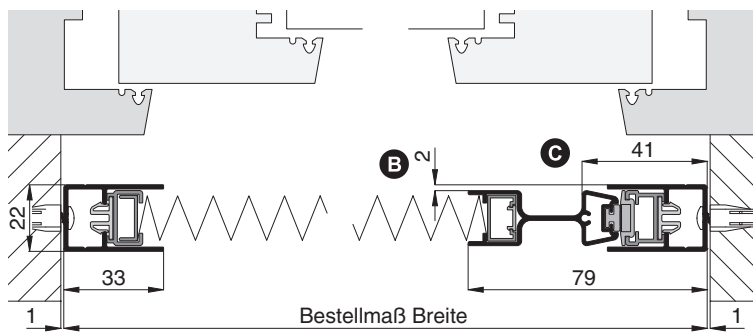

## Vertikalschnitt

M 1:2.5

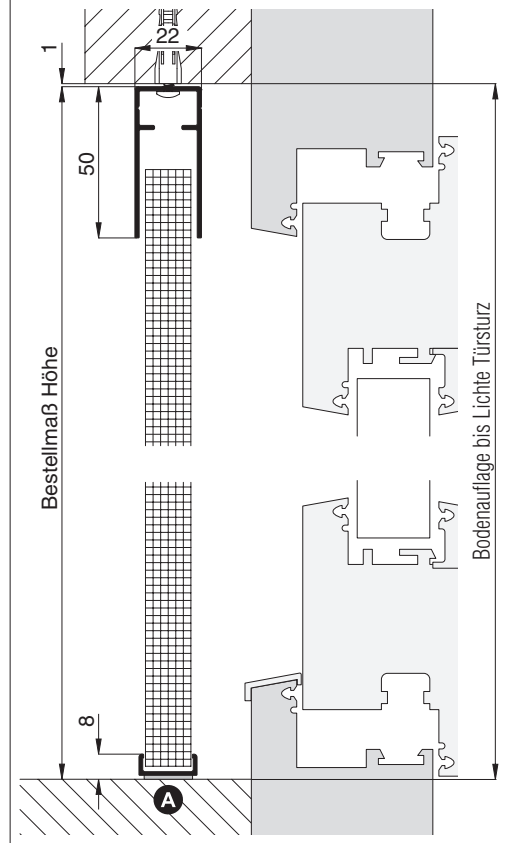

## Worauf Sie unbedingt achten sollten

## alternativ

<b>A</b>	ebener Boden	PL 2/9.LMM, Seite 6
<b>B</b>	bei Montage gegen Rolladenführungs-schienen auf Stopper und Endleiste achten	Zusatzrahmen unterbauen (Zusatzausstattungen, Seite 12)
<b>C</b>	bei Montage am Blendrahmen auf vorstehende Bauteile achten (z.B. Türgriff)	Plissee bei geschlossener Tür öffnen
<b>C</b>	Bedienung der Griffleiste von innen	
Platzbedarf (durch Einbautiefe) mind. 23 mm		

## Paketgröße bei zusammengefahrenem Plissee:

mit Flügelbreite: bis 800 mm: ca. 90 mm  
 801 bis 1000 mm: ca. 95 mm  
 1001 bis 1300 mm: ca. 105 mm  
 1301 bis 1600 mm: ca. 110 mm  
 1601 bis 2000 mm: ca. 120 mm  
 2001 bis 2400 mm: ca. 130 mm  
 2401 bis 3000 mm: ca. 145 mm

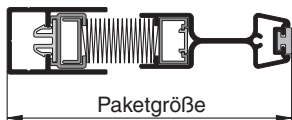

## verwendete Profile

M 1:3

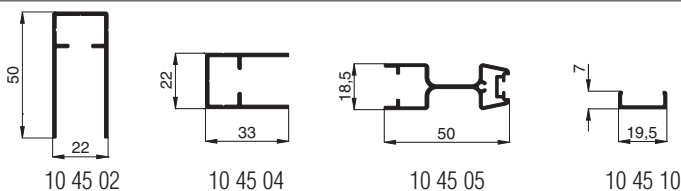

## 3-D Ansicht von außen

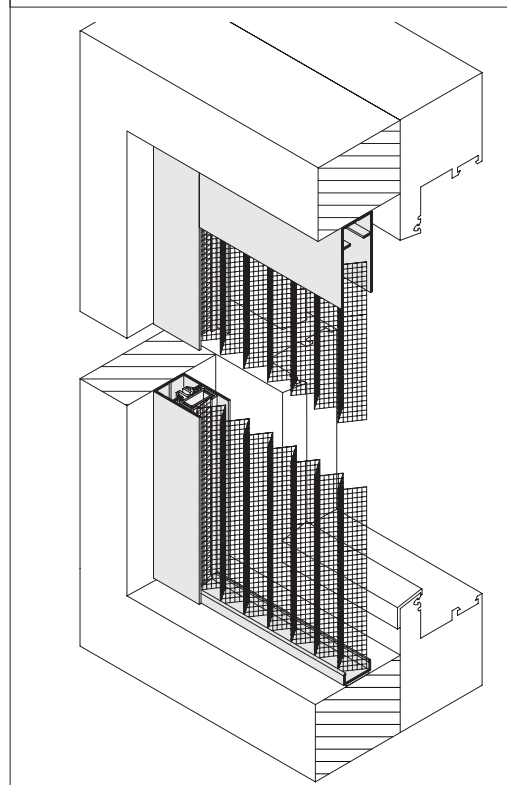

# Plissee

mit Montagerahmen **unten geschlossen**

Darstellung: Außen-Montage-Blendrahmen (AMB)

**Empfehlung**

flächenbündige und  
flächenversetzte Türen

## Variante



**PL 2/9.AMB**

## Preisgestaltung

Plissees PL2 1,05 x Preisliste 1

Seite 20

## Bestellmaße

Breite = lichte Breite Türblendrahmen + 76 mm  
 Höhe = lichte Höhe Türblendrahmen + 80 mm  
 Öffnungsrichtung = links  oder  rechts  
 Ansicht außen ↑                      ↑ Ansicht außen

## Horizontalschnitt

M 1:2.5

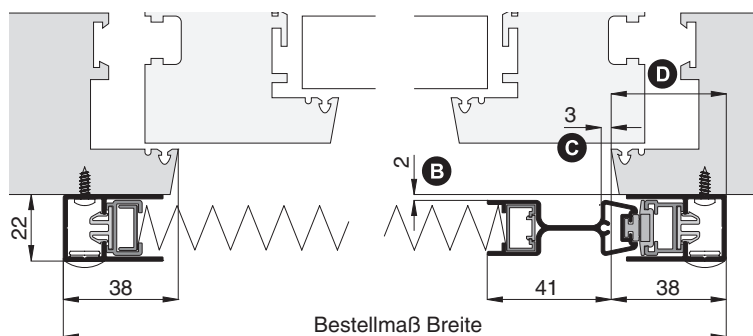

## Vertikalschnitt

M 1:2.5

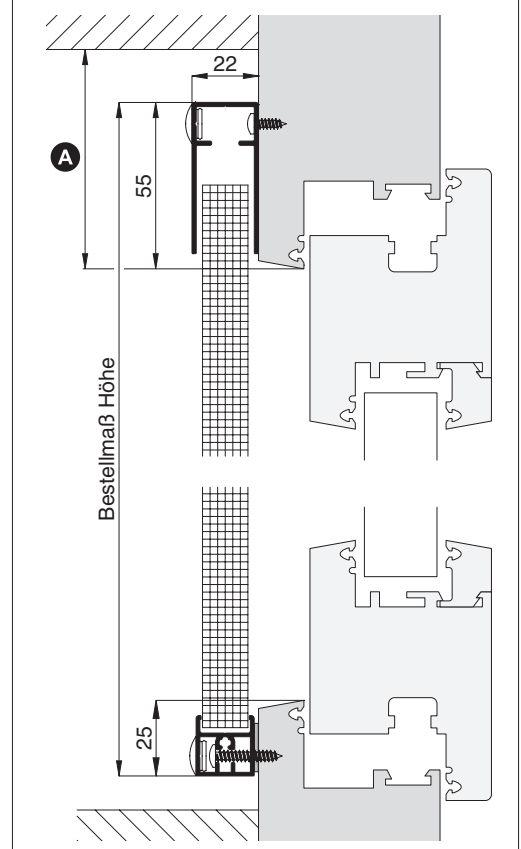

## Worauf Sie unbedingt achten sollten

## alternativ

<b>A</b>	obere Blendrahmenüberstandsfläche mind. 56 mm	Bestellmaß Höhe verringern
<b>B</b>	bei Montage am Blendrahmen auf vorstehende Bauteile achten (z.B. Türgriff)	Plissee bei geschlossener Tür öffnen
<b>C</b>	Bedienung der Griffleiste von innen	
<b>D</b>	Platzbedarf am seitlichen Blendrahmen mind. 38 mm	Bestellmaß Breite verringern

## Paketgröße bei zusammengefahrenem Plissee:



mit Flügelbreite: bis 800 mm: ca. 90 mm  
 801 bis 1000 mm: ca. 95 mm  
 1001 bis 1300 mm: ca. 105 mm  
 1301 bis 1600 mm: ca. 110 mm  
 1601 bis 2000 mm: ca. 120 mm  
 2001 bis 2400 mm: ca. 130 mm  
 2401 bis 3000 mm: ca. 145 mm

## verwendete Profile

M 1:3

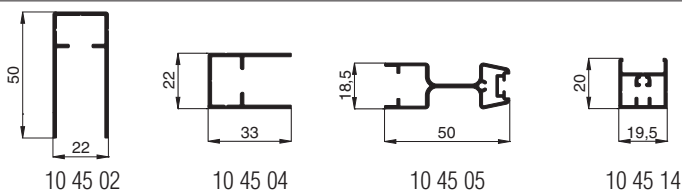

## 3-D Ansicht von außen

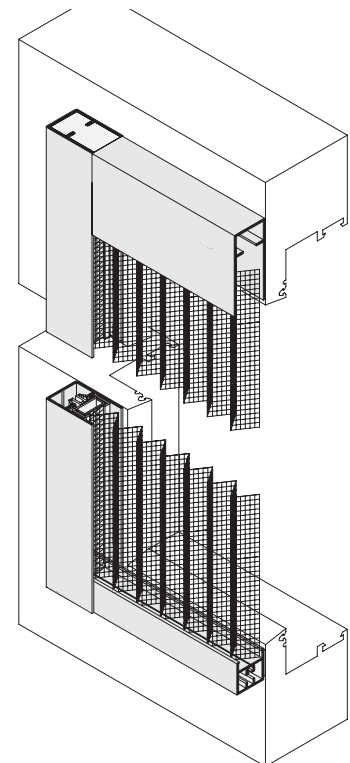

# Plissee



mit Montagerahmen **unten geschlossen**

Darstellung: Lichte-Montage-Mauerleibung (LMM)

Empfehlung
<b>Türen</b>
mit Mauerleibung und unebener Bodenauflage

**Variante**  
**PL 2/9.LMM**

**Preisgestaltung**  
Plissees PL2 1,05 x Preisliste 1 Seite 20

**Bestellmaße**  
 Breite = lichte Breite Mauerleibung - 2 mm  
 Höhe = Bodenauflage bis Lichte Türsturz - 2 mm  
 Öffnungsrichtung = links  oder  rechts  
 Ansicht außen ↑                      ↑ Ansicht außen

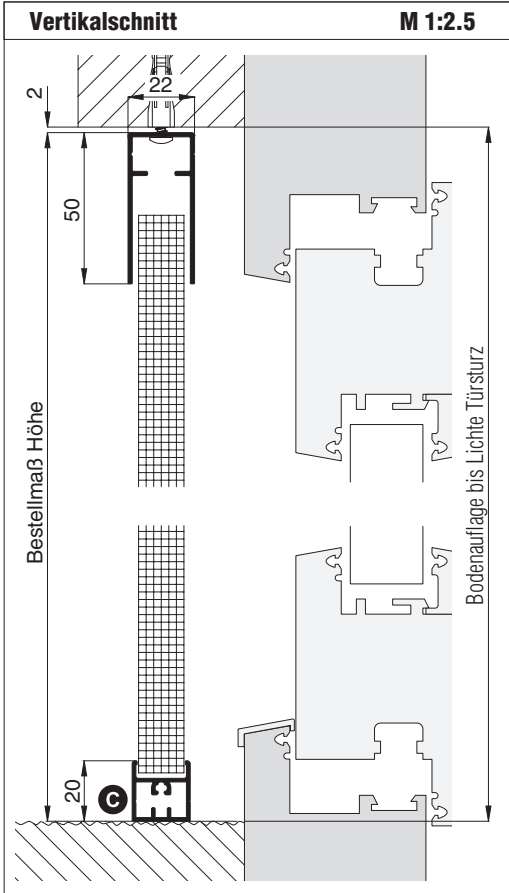
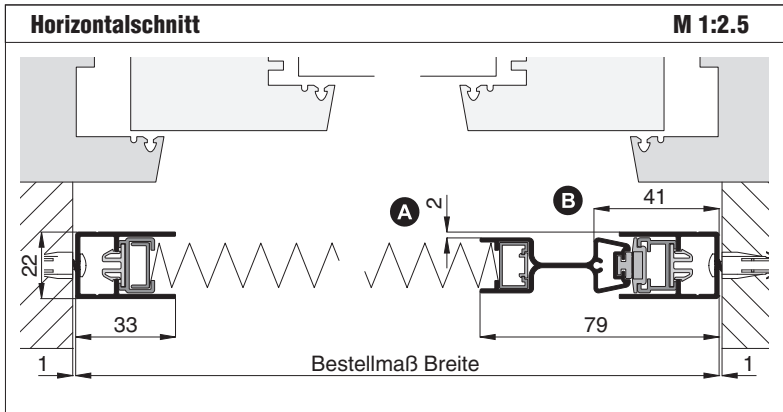

Worauf Sie unbedingt achten sollten	alternativ
<b>A</b> bei Montage gegen Rollladenführungs-schienen auf Stopper und Endleiste achten	Zusatzrahmen unterbauen (Zusatzausstattungen, Seite 12)
<b>B</b> Bedienung der Griffleiste von innen	
<b>C</b> im Standard Laufschieneentwässerung nach vorne	Zusatzausstattungen, Seite 11
Platzbedarf (durch Einbautiefe) mind. 23 mm	

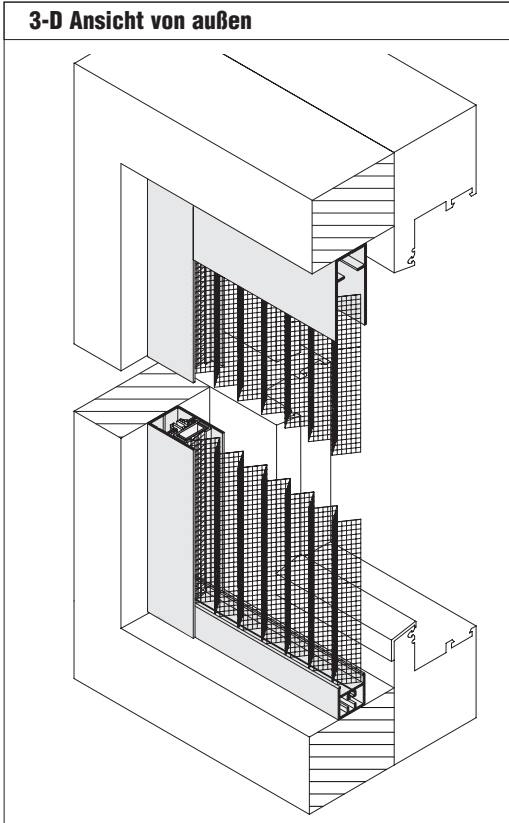

**Paketgröße bei zusammen- gefahrenem Plissee:**

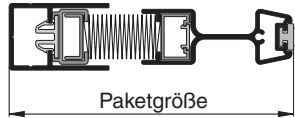

mit Flügelbreite:

bis 800 mm:	ca. 90 mm
801 bis 1000 mm:	ca. 95 mm
1001 bis 1300 mm:	ca. 105 mm
1301 bis 1600 mm:	ca. 110 mm
1601 bis 2000 mm:	ca. 120 mm
2001 bis 2400 mm:	ca. 130 mm
2401 bis 3000 mm:	ca. 145 mm

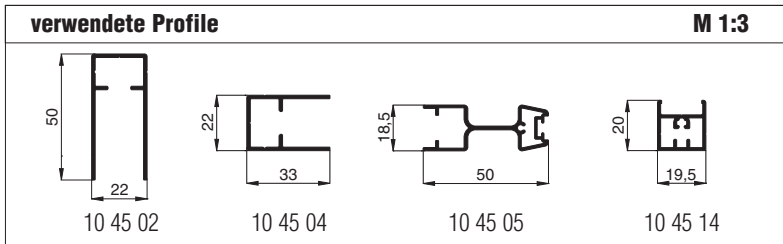

# Plissee

doppelflügelige Anlage mit Montagerahmen **unten offen**

**Empfehlung**  
flächenbündige und  
flächenversetzte Stulpüren

**Variante**  
**PL 2/25**

**Preisgestaltung**  
Plissees PL2 Preisliste 2 Seite 21

**Bestellmaße**

Breite = lichte Breite Mauerleibung - 2 mm  
 Höhe = Bodenauflage bis Lichte Türsturz - 1 mm  
 Maß W = Stulpleiste bis lichte Breite Mauerleibung + 7 mm

Öffnungsrichtung = links oder rechts  
 Gehflügel = Ansicht außen ↑ ↑ Ansicht außen

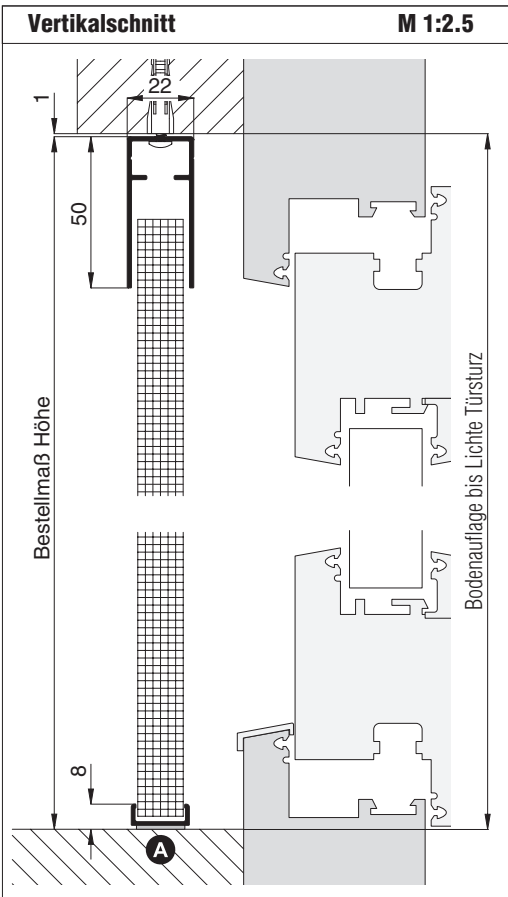
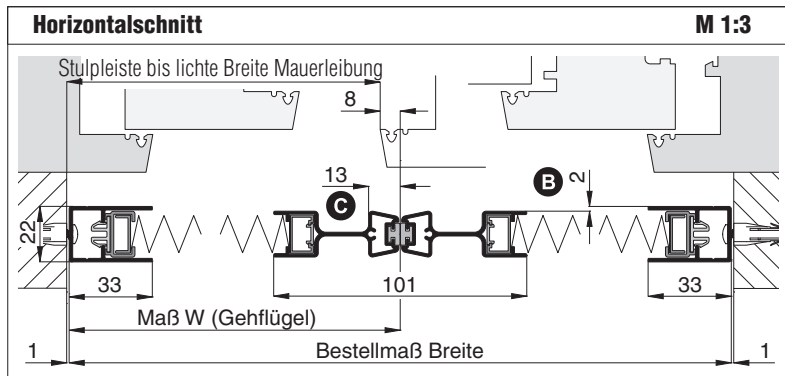

Worauf Sie unbedingt achten sollten	alternativ
<b>A</b> ebener Boden	PL 2/29.LMM, Seite 9
<b>B</b> bei Montage gegen Rolladenführungs-schienen auf Stopper und Endleiste achten bei Montage am Blendrahmen auf vor-stehende Bauteile achten (z.B. Türgriff)	Zusatzrahmen unterbauen (Zusatzausstattungen, Seite 12) Plissee bei geschlossener Tür öffnen
<b>C</b> Bedienung der Griffleiste von innen	
Platzbedarf (durch Einbautiefe) mind. 23 mm	

**Paketgröße bei zusammen-  
gefahrenem Plissee:**

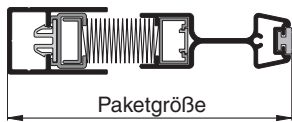

mit Flügelbreite: (Maß W)

bis 800 mm:	ca. 90 mm
801 bis 1000 mm:	ca. 95 mm
1001 bis 1300 mm:	ca. 105 mm
1301 bis 1600 mm:	ca. 110 mm
1601 bis 2000 mm:	ca. 120 mm
2001 bis 2400 mm:	ca. 130 mm
2401 bis 3000 mm:	ca. 145 mm

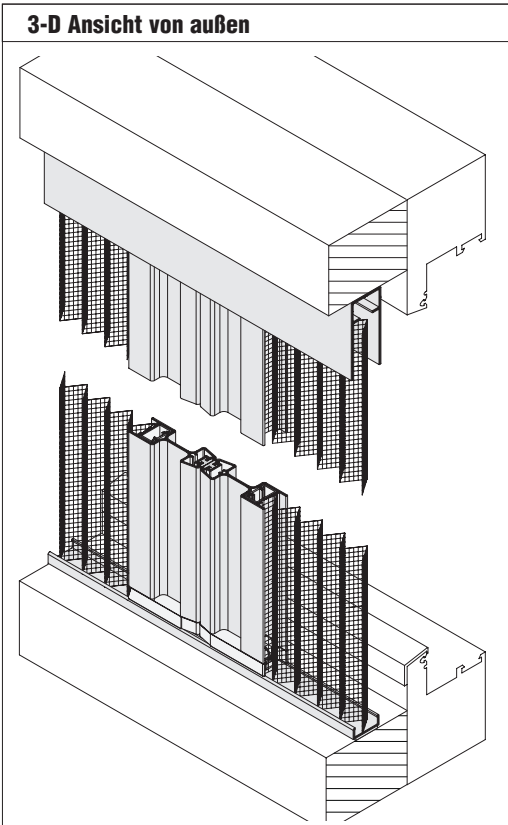
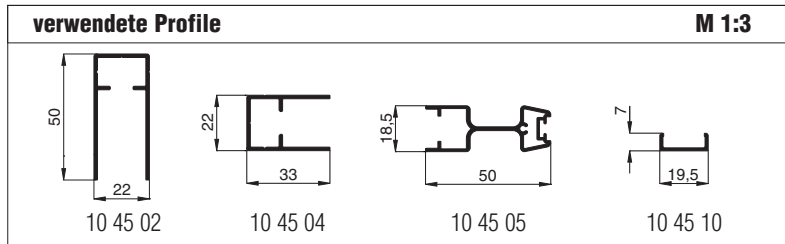

# Plissee

doppelflügelige Anlage mit Montagerahmen **unten geschlossen**

Darstellung: Außen-Montage-Blendrahmen (AMB)

**Empfehlung**

flächenbündige und  
flächenversetzte Stulptüren

**Variante**

**PL 2/29.AMB**



**Preisgestaltung**

Plissees PL2 1,05 x Preisliste 2

Seite 21

**Bestellmaße**

Breite = lichte Breite Türblendrahmen + 76 mm  
 Höhe = lichte Höhe Türblendrahmen + 80 mm  
 Maß W = Stulpleiste bis lichte Breite Türblendrahmen + 46 mm

Öffnungsrichtung = links  oder  rechts  
 Gehflügel = Ansicht außen ↑  Ansicht außen ↑ 

**Horizontalschnitt**

**M 1:3**

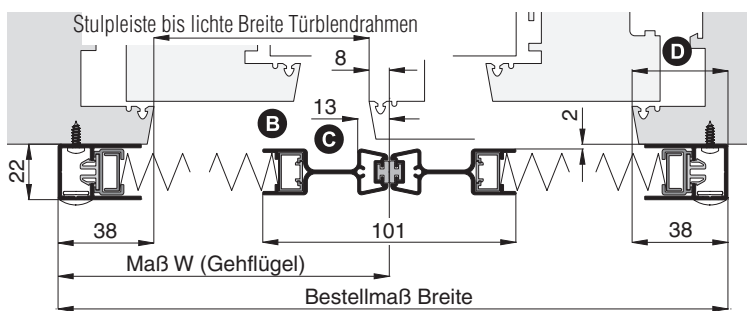

**Vertikalschnitt**

**M 1:2.5**

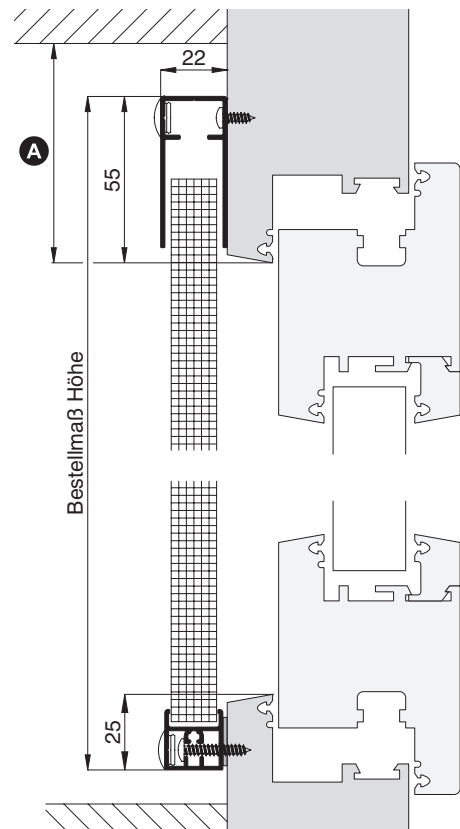

**Worauf Sie unbedingt achten sollten**

**alternativ**

<b>A</b>	obere Blendrahmenüberstandsfläche mind. 56 mm	Bestellmaß Höhe verringern
<b>B</b>	bei Montage am Blendrahmen auf vorstehende Bauteile achten (z.B. Türgriff)	Plissee bei geschlossener Tür öffnen
<b>C</b>	Bedienung der Griffleiste von innen	
<b>D</b>	Platzbedarf am seitlichen Blendrahmen mind. 38 mm	Bestellmaß Breite verringern

**Paketgröße bei zusammengefahrenem Plissee:**

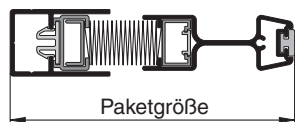

mit Flügelbreite: bis 800 mm: ca. 90 mm  
 801 bis 1000 mm: ca. 95 mm  
 1001 bis 1300 mm: ca. 105 mm  
 1301 bis 1600 mm: ca. 110 mm  
 1601 bis 2000 mm: ca. 120 mm  
 2001 bis 2400 mm: ca. 130 mm  
 2401 bis 3000 mm: ca. 145 mm

**verwendete Profile**

**M 1:3**

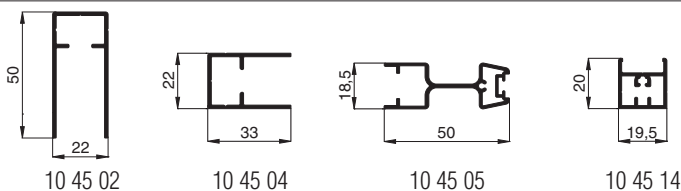

**3-D Ansicht von außen**

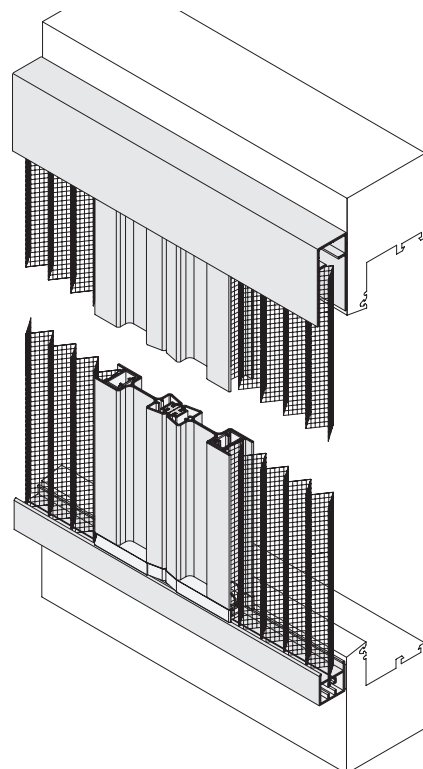



# Plissee

doppelflügelige Anlage mit Montagerahmen **unten geschlossen**

Darstellung: Lichte-Montage-Mauerleibung (LMM)

## Empfehlung

### Stulptüren

mit Mauerleibung und unebener Bodenauflage

## Variante

**PL 2/29**. LMM





## Preisgestaltung

Plissees PL2 1,05 x Preisliste 2

Seite 21

## Bestellmaße

Breite = lichte Breite Mauerleibung - 2 mm  
 Höhe = Bodenauflage bis Lichte Türsturz - 2 mm  
 Maß W = Stulpleiste bis lichte Breite Mauerleibung + 7 mm

Öffnungsrichtung = links  oder  rechts  
 Gehflügel = Ansicht außen ↑  oder  Ansicht außen ↑

## Horizontalschnitt

M 1:3

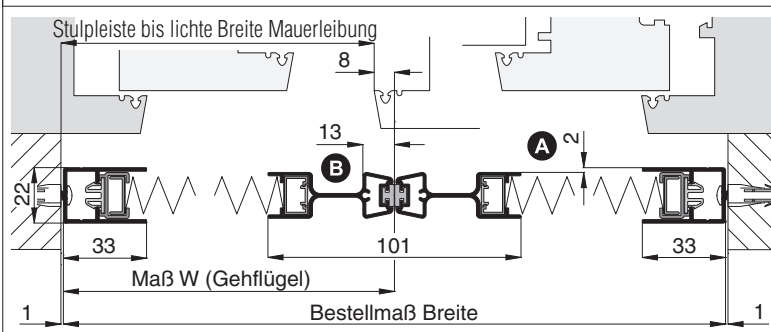

## Vertikalschnitt

M 1:2.5

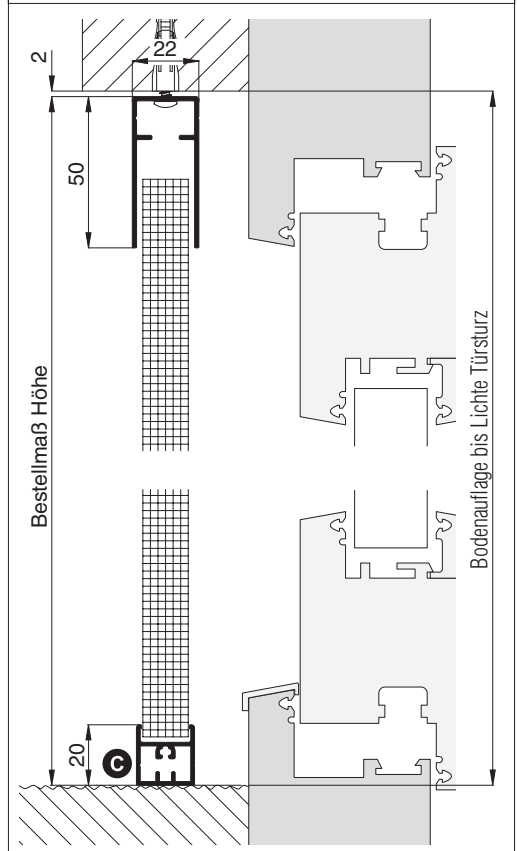

## Worauf Sie unbedingt achten sollten

## alternativ

<b>A</b>	bei Montage gegen Rolladenführungs-schienen auf Stopper und Endleiste achten	Zusatzrahmen unterbauen (Zusatzausstattungen, Seite 12)
<b>B</b>	Bedienung der Griffleiste von innen	
<b>C</b>	im Standard Laufschienenentwässerung nach vorne	Zusatzausstattungen, Seite 11
Platzbedarf (durch Einbautiefe) mind. 23 mm		

## Paketgröße bei zusammen- gefahrenem Plissee:

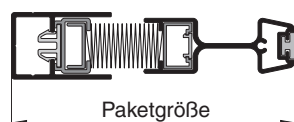

mit Flügelbreite: bis 800 mm: ca. 90 mm  
 (Maß W) 801 bis 1000 mm: ca. 95 mm  
 1001 bis 1300 mm: ca. 105 mm  
 1301 bis 1600 mm: ca. 110 mm  
 1601 bis 2000 mm: ca. 120 mm  
 2001 bis 2400 mm: ca. 130 mm  
 2401 bis 3000 mm: ca. 145 mm

## verwendete Profile

M 1:3

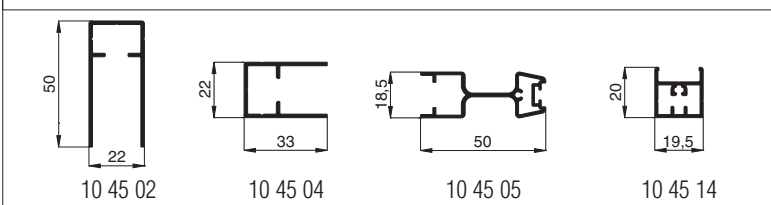

## 3-D Ansicht von außen

